

Я ДОСЛІДЖУЮ СВІТ

Ч А С Т И Н А П Е Р Ш А

2
клас

НОВА
УКРАЇНЬКА
ШКОЛА



Літера
Видавництво

Я ДОСЛІДЖУЮ СВІТ

Підручник для 2 класу
закладів загальної середньої освіти
(у 2-х частинах)

ЧАСТИНА 1

Рекомендовано Міністерством освіти і науки України

Київ
Літера ЛТД
2019

УДК [501:37.016](075.2)
I-98

Автори:

*Олена Іщенко, Олена Ващенко, Людмила Романенко,
Катерина Романенко, Оксана Кліщ*

Рекомендовано Міністерством освіти і науки України
(Наказ Міністерства освіти і науки України від 28.03.2019 № 407)
Видано за рахунок державних коштів. Продаж заборонено.

Відповідно до Типової освітньої програми колективу авторів
під керівництвом Р. Б. Шияна

Іщенко О. Л.

I-98 Я досліджую світ : підруч. для 2 кл. закл. загальн. серед. освіти
(у 2-х частинах) : Ч. 1 / О. Л. Іщенко, О. М. Ващенко, Л. В. Романенко,
К. А. Романенко, О. М. Кліщ. — Київ : Літера ЛТД, 2019. — 112 с.

ISBN 978-966-945-067-8

ISBN 978-966-945-068-5 Ч. 1

Підручник інтегрованого курсу «Я досліджую світ» є частиною комплексу, до якого входять підручники «Українська мова та читання» (автори: О. Л. Іщенко, С. П. Логачевська) та «Математика» (автори: С. П. Логачевська, Т. А. Логачевська, О. А. Комар). Тематична синхронізація трьох підручників забезпечує реалізацію принципу наскрізної інтеграції.

Календарно-тематичне планування та наочні матеріали для вільного завантаження на сайті e-litera.com.ua

УДК [501:37.016](075.2)

ISBN 978-966-945-067-8
ISBN 978-966-945-068-5 Ч. 1

© Іщенко О. Л., Ващенко О. М.,
Романенко Л. В., Романенко К. А.,
Кліщ О. М., 2019
© «Літера ЛТД», 2019

ДОРОГІ ДІТИ!

На уроках курсу «Я досліджую світ» ви будете вчитися спостерігати, експериментувати, ставити запитання і шукати відповіді – пізнавати себе і світ навколо.

Не хвилюйтеся, що ви чогось не знаєте. Не втомлюйтесь питати. Чим більше ви будете знати і вміти, тим більше питань виникатиме.

Не бійтеся помилитись. Перевіряйте, сумнівайтесь, фантазуйте. Будьте допитливими. Саме допитливі люди роблять наш світ кращим.

Автори

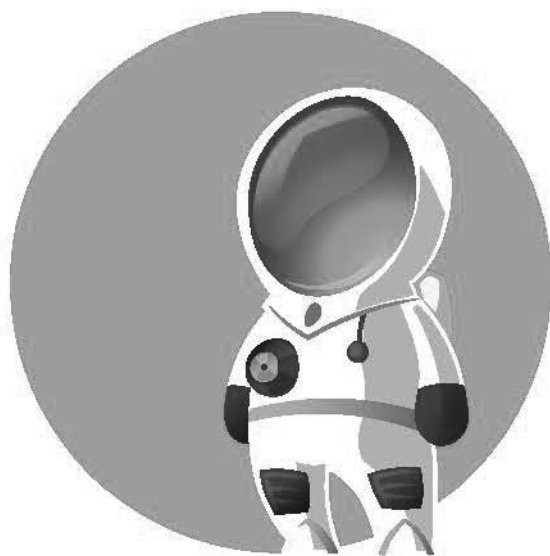

ЯК ПОБУДОВАНО ПІДРУЧНИК

ТЕМИ МІСЯЦЯ СИНХРОНІЗОВАНО З ПІДРУЧНИКОМ
«УКРАЇНСЬКА МОВА ТА ЧИТАННЯ»
(АВТОРИ: О. Л. ІЩЕНКО, С. П. ЛОГАЧЕВСЬКА)

ЩОМІСЯЦЯ ДОСЛІДУЄМО НОВУ ТЕМУ

Вчимося за
допомогою
ілюстрацій,
схем,
інфографіки

Тема місяця

II. ПІЗНАЄМО СЕБЕ І СВІТ

Поділіться на групи і підготуйте відповіді на запитання, використовуючи ілюстрації.

1. Як органи чуття допомагають нам планувати світ?
2. Як ми дізнаємося про минуле своєї родини?
3. Як ми дізнаємося про минуле і теперішнє свого міста/села, країни?
4. Як приклади допомагають досліджувати світ?
5. Які знаки й символи допомагають нам у житті?
6. Що дає людині мистецтво – кіно, музика, живопис?

УМОВНІ ПОЗНАЧЕННЯ

РОБОТА
В ГРУПАХ



РОБОТА
В ПАРАХ



ІНФОРМАТИКА



ТЕХНОЛОГІЇ



Пізнаємо себе, інших
людей і світ природи
за допомогою віршів,
оповідань

Працюємо
разом –
у парах
і групах

Досліджуємо
реальні життєві
ситуації

ЩО ТАКЕ ПОГОДА І НАВІЩО НАМ Ї ЗНАТИ

1. Навіщо знати про погоду людям, зображеним на ілюстраціях? Кому достатньо знати погоду на один день, а для кого важливий прогноз на триваліший час? Яка погода може бути доброю для мешканців міста, але поганою для фермера?
2. Яку погоду ви любите найбільше? Чому?

Тепла, дощова, хмарна, вітряна. Або просто – добра і погана. Саме так ми говоримо про погоду. **ПОГОДА** – це стан атмосфери в певний час і в певному місці.

Землю оточує **атмосфера** – повітряна оболонка. Сонце нагріває деякі частини Землі більше, за інші. Тому повітря в одних місцях тепліше, а в інших – холодніше. Теплія і холодні повітряні маси рухаються і приносять різну погоду. Коли зустрічаються дві маси, погода змінюється.

Атмосфера – це така собі повітряна ковдра, що вкриває Землю.

ХОЛОДНЕ ПОВІТРЯ **ТЕПЛЕ ПОВІТРЯ**

3. Про які властивості повітря розповідає схема? Які властивості повітря вам відомі? (Які смак і форма, чи має вагу?)

Сьогодні прогноз погоди можна за мить дізнатися зі свого телефону. Люди і комп'ютери обробляють дані метеостанцій і супутників. Наші предки спостерігали за природою. Вони дивилися на рослини, тварин. Мислячи чи діжи, хмарин, зміни, червоне небо увечері – гарна погода завтра, а червоне небо на світанку – погана погода вдень. Це перевірені часом народні прикмети. І багато людей досі ними користуються.

4. Запишіть у батьків, бабусь і дідусів, які народні прикмети вони знають.
5. Про яке природне явище йдеться у вірші? Яку пору року воно суває?
6. Скільки частин у вірші? Підумайте до них назви. З яким настроєм треба читати кожну частину?

Гроза

Від літньої спеки
Аж дикоти важко.
Прив'язли квіти,
Замовкнула пташка.
Спустилася на землю
Зачудлива мила –
Це змива все небо
Кругом облягла.

І блискавка блискавка
З гуркоту хмарин,
І гримнула грому
Розколює водичку
І злива лилива,
Немає з щерею,
Аж ріки побігли
Навколо дворів!

Гроза пронеслась.
Оживилась квіти.
І дикоти легко.
І все – як уміте,
Морозика стрілець,
Як козає деревце –
Ну й добро погоди!
Хороша гроза!

Наталія Залізна

Подорожуємо Україною. Вивчаємо минуле — плануємо майбутнє

НАША КРАЇНА — УКРАЇНА

Ми живемо в Україні. За площею території Україна посідає друге місце в Європі. Два з половиною місяці потрібно, щоб проїти її вздовж, та близько двох місяців, щоб проїти впоперек.

У нашій країні живуть люди різних національностей — українці і росіяни, кримські татари й угорці, молдовани, болгары, євреї. А всі разом ми — український народ. Наша державна мова — українська.

Щороку 24 серпня ми відзначаємо головне свято нашої країни — День Незалежності України.

1. Що розповідає про Україну малюнок? Чим його можна доповнити?
2. Створіть свою карту асоціацій «Україна — наша Батьківщина».

Вчимося фіксувати результати спостережень і досліджень

ШЛЯХ ДОСЛІДНИКА

І дорослий дослідник, і маленький дослідник проходить той самий шлях.

Усе починається з цікавості — із запитання. А чому так? Як це працює?.. А що буде, якщо?..

Щоб дати відповідь, потрібно почати зі спостереження. Уміння спостерігати — обов'язкове для дослідника. Використовуйте всі органи чуття: Що чуєте? Що бачите? Який запах? Чи відчуваєте смак?

Спостереження має бути безпечним. *Треба мати план спостереження.*

Не можна покладатися тільки на пам'ять. Результати спостереження треба **ФІКСУВАТИ** — замальовувати, фотографувати, фіксувати (вести картку, щоденник спостережень).

Ви можете використовувати різні прилади й інструменти.

ЗАВДАННЯ

Зробіть із шматка паперу три різноміжуровні диски діаметром 10 см (розмалюйте білий картон або наклейте на картон кольорові частини). Запустіть диски. Результати спостереження зафіксуйте.

Спостерігаємо, висуваємо припущення, аналізуємо

Виробляємо правила
безпечної поведінки

Проводимо
експерименти
за алгоритмами

Читаємо цікаві історії

Збагачуємо
словниковий запас
і розвиваємо мовлення

Досліджуємо інформацію та опановуємо комп'ютер (протягом усього курсу та за допомогою спеціальних сторінок)

РІЗНОВИДИ КОМП'ЮТЕРІВ

Стандартний комп'ютер потребує чимало місця. Здебільшого ним користуються в офісі. Для особистих потреб люди часто послуговуються портативними (переносними) комп'ютерами — **ноутбуками**. Вони можуть виконувати таку саму роботу, як і стандартний комп'ютер.

Ще меншими є планшети і кишенькові комп'ютери (смартфони). Їх основний екран — це пристрій не тільки для виведення інформації, а й для введення, редагування тощо. Адже вони виконують і функцію клавіатури (електронної), і функцію миші (пальці користувача або стилус і ккуртка).

ПРАКТИЧНЕ ЗАВДАННЯ

У текстовому редакторі надрукуйте вірш (див. мовчеч) в окрему рядок. Щоб надрукувати знак питання, знак оклику, кому, використайте комбінації з клавішею Shift. Щоб надрукувати друге речення з нового рядка, поставте курсор перед словом **Я** і натисніть клавішу **Enter**.

ГРАФІЧНІ ЗОБРАЖЕННЯ. ЛІНІЇ РОЗМІТКИ

Будь-який предмет можна намалювати, сфотографувати або описати словами. Проте цього недостатньо, щоб його виготовити. Для роботи потрібно мати графічне зображення — схему, креслення, діаграму.

Графічне зображення складається з ліній, штрихів, точок і виконується олівцем або кульковою ручкою. Щоб усі розуміли графічне зображення, домовились про умовні позначення.

Для меншого розмірива вислову або його окремих частин використовують **току суцільну лінію**.

Томуку суцільну лінію використовують для позначення видимих контурів виробу або деталі. Також мого позначають ліній розриву, але тоді поруч з нею малюють комбі.

Штрихпунктирна лінія з двома точками позначає ліній згину на розгортках. Усі розміри зазначають у міліметрах.

Об'єднання: накреслити розгортку конверта та виготовити його.

Виготовляємо вироби за покроковими фотоінструкціями



ЕЛЕКТРОННИЙ
ДОДАТОК ДО ПІДРУЧНИКА
e-litera.com.ua

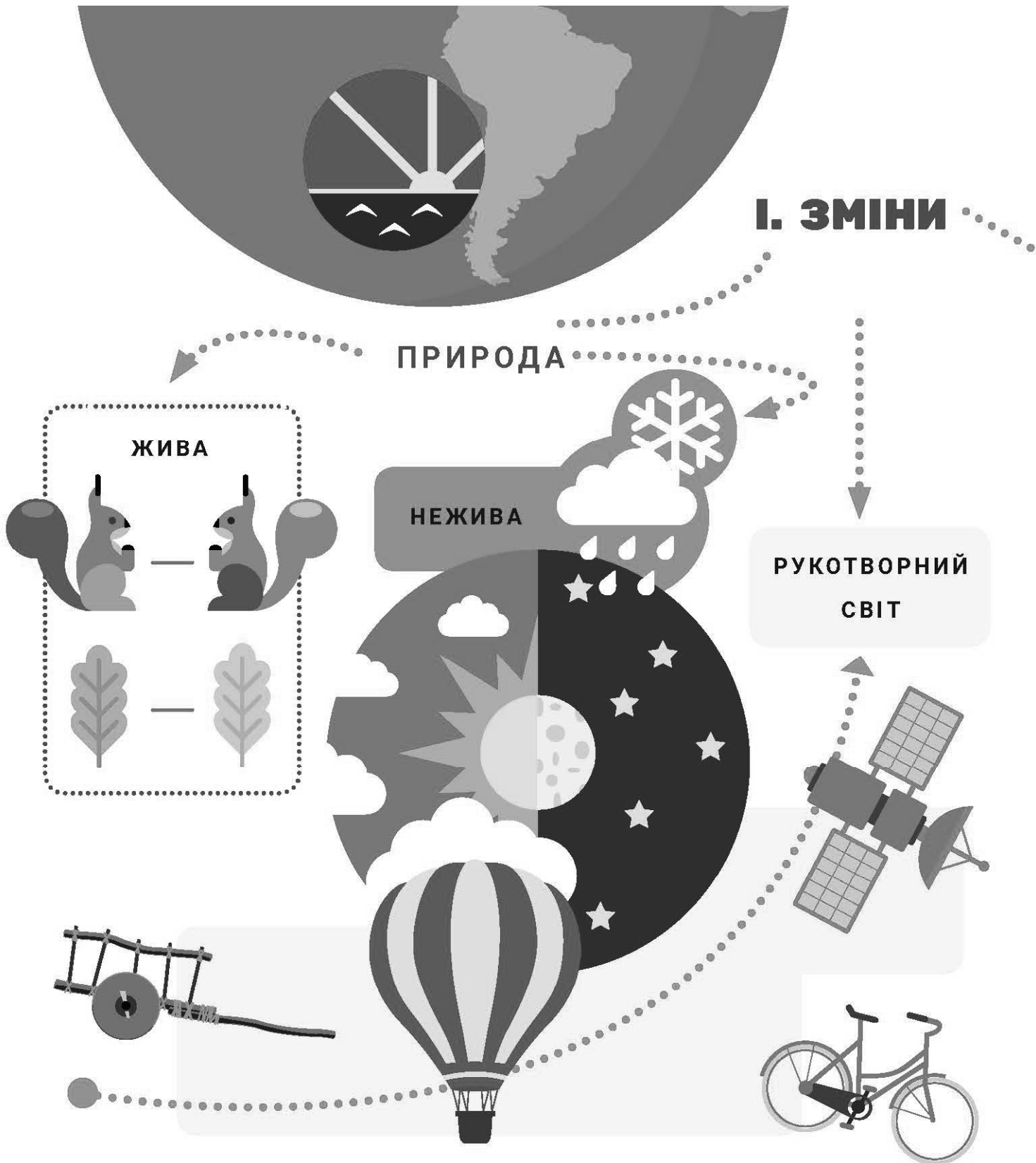

1. Поділіться на чотири групи і розкажіть, що зображено на кожній частині схеми. Використовуйте слова: Було... стало. Колись... тепер.
2. Що спільного в усіх частинах схеми?
3. Доберіть свої приклади до кожної частини схеми.



ЛЮДИНА



4. Які зміни залежать від людини, а які — ні?
5. Чи всі зміни у природі та рукотворному світі корисні?
6. Які зміни можна «повернути» назад, а які — ні?
7. Чи можливо, щоб зміни не відбувалися?

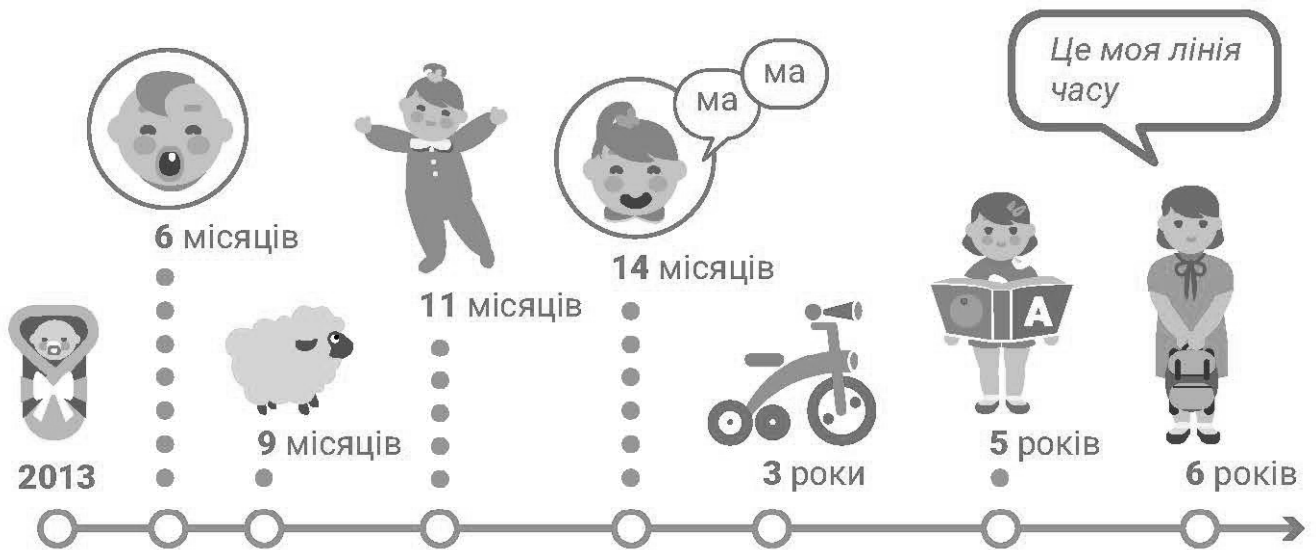

Я ЗМІНЮЮСЬ

1. Розгляньте лінію часу дівчинки. Розкажіть про найголовніші події у її житті. З допомогою батьків складіть свою лінію часу.

Тіло людини росте і розвивається до двадцятирічного віку. Протягом перших двох років життя дитина виростає на 15–20 см за рік. У період від двох до дванадцяти років розвиток уже не такий стрімкий. Із 12 до 14–15 років людина знову бурхливо росте – на 8–10 см за рік.

Однак тіло людини змінюється й далі. Також протягом усього життя відбуваються зміни в поведінці, знаннях, інтересах.

2. Що змінилося за цей рік – у вашому тілі, у знаннях, інтересах, поведінці? Складіть речення.

Я був/була... – я став/стала...

Раніше я не міг... – а тепер я можу... / не могла...

Колись я не вмів... – а тепер я вмю... / не вміла...



3. Які книжки, мультфільми, іграшки, ігри були вашими улюбленими торік? А тепер?

4. Запитайте в батьків про свою вагу і зріст при народженні. А які вони сьогодні?



1 м 20 см



1 м 18 см

(ПРИБЛИЗНО)

СКІНЧИЛИСЯ КАНІКУЛИ

А що таке «канікули»?
Це – літні дні барвисті,
Це час, коли нам ніколи
Хоча б на мить присісти,
Бо треба мчати босими
Навивпередки з вітром,
З густих лісів приносити
Горіхів повні відра.

Це час у річці хлюпатись,
Підсмажувати спини
І зранку в лузі слухати
Тонку струну бджолину...
Це час, коли за друзями
Ми скучим – як ніколи,
І нам страшенно схочеться
Скоріше знов до школи!..

Анатолій Костецький

1. Що таке канікули для автора вірша? Спробуйте описати свої канікули, використавши лише слова, що відповідають на питання **хто?, що?** (наприклад: потяг, море, бабуся, млинці...).
2. Розкажіть одне одному про свій режим дня влітку і тепер. Що змінилося?
3. Як потрібно відпочивати влітку, щоб бути бадьорим увесь рік?
4. Одна з осінніх загроз – грип та застуда. За допомогою інфографіки розкажіть, що слід робити, щоб не захворіти. Пригадайте, коли потрібно мити руки (намалюйте схему).



НЕ ДОПОМАГАЙТЕ ХВОРОБІ!



Якщо чхаєте чи кашляєте –
затуляйтесь хустинкою
або ліктем, а не долонею.

Не торкайтесь очей,
носа, рота – через них
потрапляють у ваш
організм хворобо-
творні мікроби.



Не пийте ні з ким з однієї
склянки і не кусайте
з одного шматка.



НАВІЩО ЧИСТИТИ ЗУБИ

За допомогою зубів ми подрібнюємо їжу – у роті починається процес травлення.

Зі слини і залишків їжі утворюється зубний наліт. Там розмножується безліч бактерій, які виробляють кислоту. А кислота руйнує захисний шар зубів. Крім того, з'являється неприємний запах із рота.

Важливо ретельно чистити зуби. Якщо ви чистите зуби 10 разів на день, але неправильно, користі не буде жодної.

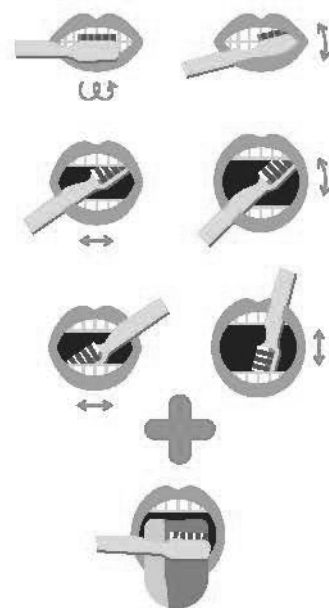

3
ХВИЛИНИ

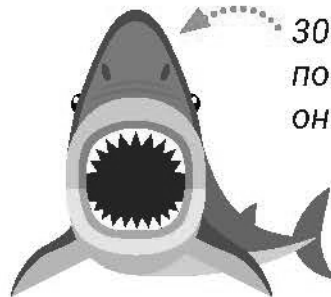
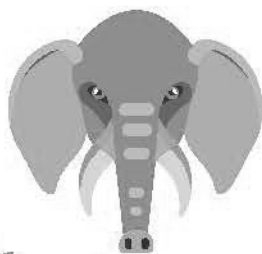
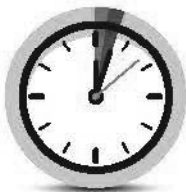

300 зубів
постійно
оновлюються

зуби змінюються кілька
разів за життя



32 постійних зуби –
і нових не буде!

1. Навіщо чистити зуби?

Пригадайте, що ще потрібно робити для здоров'я зубів.

2. Перевірте за малюнком, чи правильно ви чистите зуби.

Скільки часу потрібно чистити зуби? Скільки брати зубної пасти?

3. Створіть плакати «Щоб зуби були здоровими...». Влаштуйте виставку. (Поради щодо створення плакатів – у підручнику «Українська мова та читання», с. 11)

Діти в багатьох країнах кладуть молочний зуб, що випав, під подушку. Вранці замість зуба вони знаходять монетку або подарунок від Зубної феї. В Іспанії діти чекають, що їхній зуб забере мишенятко Перес, а у Фінляндії – троль. У деяких країнах Азії діти закидають зуб на дах або ховають під підлогою. А потім просять мишку принести новий.

А що роблять у таких випадках українські діти?

ЗДОРОВ'Я ТА ЕМОЦІЇ

Усе, що нас оточує, викликає різні емоції. Ми можемо відчувати радість, незадоволення, гнів, здивування, цікавість, сум, щастя, провину, заздрість, задоволення, біль, сором, страх, образу...

ПОЗИТИВНІ емоції допомагають зберегти здоров'я, відчувати радість життя. Емоції, які пригнічують, псують настрій, називаються **НЕГАТИВНИМИ**.



1. Що відчувають діти на малюнках? Чому в них виникли такі емоції?
2. Закінчіть речення.
Я радію, коли... Мені страшно, коли...
Я хвилююся через... Мені цікаво... , тому що... Я злюсь, коли...
3. Навіщо потрібно бути уважним до емоцій інших людей? Як висловити/показати співчуття?
4. Що ви сказали б дітям на малюнку? Розіграйте діалоги (по черзі виконуйте роль героя малюнка).
5. Заповніть таблицю.



ПОЗИТИВНІ ЕМОЦІЇ



НЕГАТИВНІ ЕМОЦІЇ



6. Знайдіть «зайве» слово в кожному ряду.
Спокійний, схвилюваний, стурбований, збуджений.
Сум, журба, радість, печаль, смуток.
Бадьорий, жвавий, втомлений, енергійний.
7. Виготовте шаблон. За допомогою деталей з пластиліну передайте різні емоції.



ІНФОРМАЦІЯ

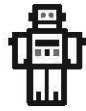

За допомогою органів чуття ми постійно отримуємо величезну кількість інформації. Цю інформацію опрацьовує наш мозок. Інформація може передаватися від людини до людини, від пристрою до людини і між пристроями.



Інформацію можна шукати, збирати, передавати, отримувати, зберігати, опрацьовувати й використовувати.

Яку інформацію отримують і передають герої малюнків? Що їм у цьому допомагає?



ВИДИ ІНФОРМАЦІЇ

- ЗОРОВА
- ЗВУКОВА
- ДОТИКОВА
- НЮХОВА
- СМАКОВА

ПОВІДОМЛЕННЯ ЗА ФОРМОЮ ПЕРЕДАВАННЯ



ПРАКТИЧНЕ ЗАВДАННЯ

+

для 1-2 великих літер для тексту з великих літер

одне натискання — один пробіл

видалення символу

Потренуйтеся у створенні текстового повідомлення. Надрукуйте у програмі «Записник» своє прізвище та ім'я.

Використовуйте спеціальні клавіші:

Shift + літера = велика літера;

Space = пробіл між словами.

(клавіша, найдовша на клавіатурі)

Клавіша **Backspace** видаляє символ зліва від курсора. Щоб поставити курсор у потрібне місце, використовуйте стрілки на клавіатурі або мишу.

ЕМОДЖІ



Завдання:

використовуючи техніку аплікації, створіть свою абетку емоцій.

1. Визначте, як ви відобразите емоцію.
2. Доберіть листя (частини листя). Можна обрізати листки ножицями для отримання необхідної форми.
3. Зробіть ескіз аплікації.
4. Викладіть листя на папір.
5. Обережно користуючись клеєм, наклейте частини листя.
6. Намалюйте обличчя – емоцію.
7. Дайте аплікації висохнути.

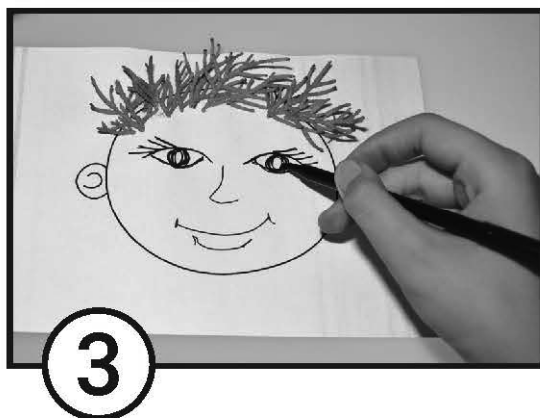
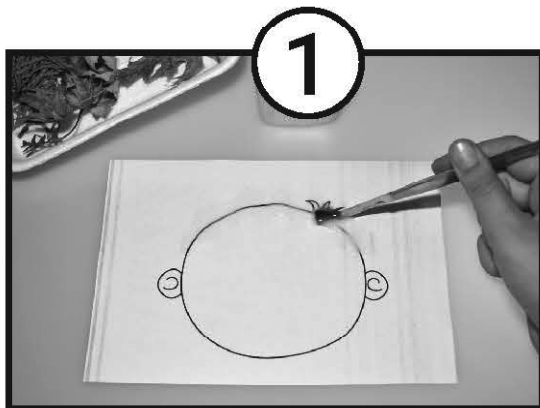
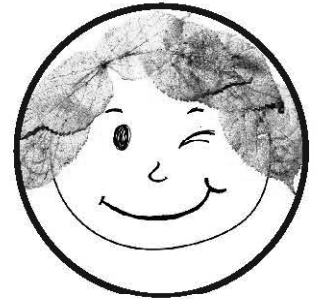
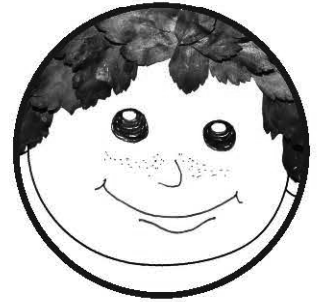

ЕМОДЖІ

(походить від японських слів «картинка» і «характер») – особлива мова смайлів, які використовують в електронних повідомленнях.

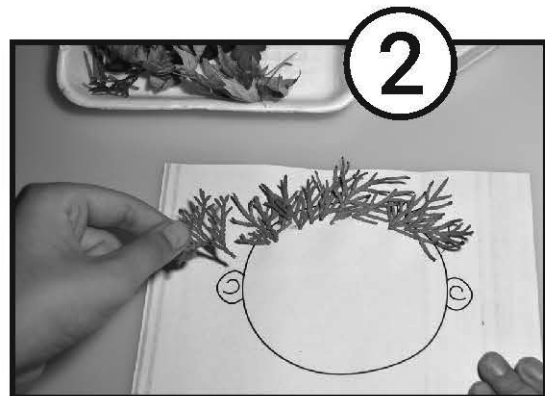

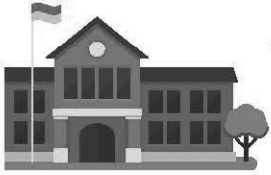

У НОВІЙ ШКОЛІ



У новій школі Неля нікого не знала. Тому все придивлялася до учнів, до вчительки, до класу. Якось на великій перерві підійшла до неї однокласниця Галя і питає:

— Ти ще ні з ким не дружиш?

— Ні, — відповіла Неля.

— І я ні з ким не дружу — зітхнула Галя. — Погані в нас дівчата. Оленка — задавака, Вірка — хитруля, Надька — брехуха, Ірка — задирака... Просто не знаю, з ким ти зможеш у нас дружити.

— Не турбуйся, — відповіла їй Неля. — З ким дружитиму, я ще не знаю. Зате знаю, з ким мені не треба дружити.



Олег Буцень

1. Чому Галя ні з ким не дружить?

А з ким не дружитиме Неля?

2. Прочитайте текст за особами.

Що може розповісти про Галю її мова?

3. Як допомогти новим учням знайти друзів у класі?



Коли ви були маленькими, вам багато вибачали. Ви ростете — і вимоги до вашої поведінки зростають. Хочете мати друзів? Хочете, щоб вам раділи? Тоді маєте дотримуватися добрих манер.

Добрі манери починаються з вітання. Вітайтеся — не чекайте, щоб хтось це зробив першим. Ваше обличчя має бути привітним. Першим вітається хлопчик з дівчинкою, молодший зі старшим. Руку при вітанні подає старший молодшому, дівчинка / жінка — хлопцю / чоловіку.

Мати добрі манери — це не просто виконувати певні правила. Найважливіше — це **ЩИРІСТЬ, ДОБРОЗИЧЛИВІСТЬ, ГОТОВНІСТЬ ДОПОМОГТИ.**

4. Поясніть значення виділених слів.

Навіщо потрібні добрі манери?

5. Яких правил ввічливості ви дотримуетесь в класі?

Які слова ввічливості використовуєте?

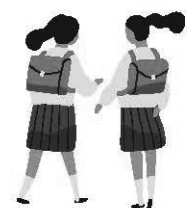

НЕБЕЗПЕЧНІ СИТУАЦІЇ В ШКОЛІ. ЕВАКУАЦІЯ

Небезпечною називається ситуація, за якої виникає загроза життю і здоров'ю людини.

ЕВАКУАЦІЯ — організований вихід із приміщення в разі небезпечної ситуації.



1. Проаналізуйте ситуації на малюнку. Чи є вони небезпечними? Для однієї людини чи для багатьох? У яких випадках потрібна евакуація?
2. Що означає слово **організований**?
3. Для чого призначені наведені знаки? Знайдіть їх у вашій школі.



4. Прочитайте і запам'ятайте правила евакуації. Перевірте одне одного.

1. Ідіть за вчителем. Уважно слухайте його вказівки.
2. Не кричіть. Будьте серйозними. Це може врятувати життя.
3. Тримайтеся разом з учнями свого класу.
4. Якщо дозволили повернутися до класу, рухайтесь спокійно.
5. Ідіть до класу, а не кудись інакше.



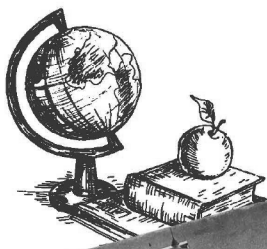

ШКІЛЬНЕ МИНУЛЕ І МАЙБУТНЄ

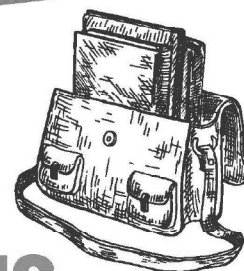

1. Порівняйте школу колись і тепер. Що вас найбільше вразило?
2. Розпитайте у членів родини, чим їхня школа відрзнялася від вашої. Розкажіть у класі.

Жан-Марк Коте.
Школа у 2000 році.
1901 або 1910



3. Як називається картина? Коли її створили? Опишіть, що відбувається на картині. На що ви звернули увагу найперше? Чи вдалося художнику передбачити, якою буде школа через 100 років?
4. А якою ви уявляєте школу майбутнього? Що б ви хотіли змінити в школі вже сьогодні?



БЕЗПЕКА ПІШОХОДА



Щоб рух на вулиці і дорогах був безпечним, потрібно, аби шляхи пішоходів і автомобілів перетинались якомога менше. Тому Правила дорожнього руху зобов'язують пішоходів ходити лише тротуарами і пішохідними доріжками, тримаючись правого боку. Якщо тротуарів немає, треба йти узбіччям назустріч автомобілям.



Ідучи до школи, обирайте шлях з найменшою кількістю переходів вулиць. Найбезпечніші переходи – підземні. Будьте особливо обережними, проходячи повз ворота чи виїзди з дворів. Не переходьте вулицю там, де стоїть знак «РУХ ПІШОХОДІВ ЗАБОРОНЕНО».



1. Пригадайте, з яких елементів складається дорога.
Як потрібно переходити вулицю?
2. Поставте одне одному по три запитання до тексту.
3. Опишіть свою дорогу до школи.
На що ви звертаєте особливу увагу?
4. Розгляньте малюнки і коментарі.
Як би ви діяли в цих ситуаціях?



Діна хоче перейти вулицю. Але вздовж тротуару тісно припарковані автомобілі. Дівчинка не бачить, чи вільна дорога. Водії теж не бачать її за машинами.



Софійка йде по тротуару. Машина виїжджає заднім ходом на проїжджу частину. Дівчинка і водій не бачать одне одного.



Іра переходила дорогу і загубила сумку зі спортивною формою. Водій побачив сумку і їде повільно.

КОМП'ЮТЕР ТА ЙОГО СКЛАДОВІ

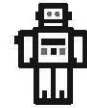

Комп'ютер складається з пов'язаних між собою пристроїв. Деякі частини комп'ютера ми бачимо, а інші ні. Кожна складова комп'ютера виконує певну роботу. Наприклад, за допомогою клавіатури і миші ми вводимо інформацію. Пам'ять зберігає інформацію. А отримати інформацію ми можемо за допомогою монітора.

Чи користуються комп'ютером у твоїй сім'ї? Розкажи як.

ЩО РОБИТЬ КОМП'ЮТЕР З ІНФОРМАЦІЄЮ

ОТРИМУЄ	ПЕРЕДАЄ	ЗБЕРІГАЄ	ОПРАЦЬОВУЄ
---------	---------	----------	------------

ПРИСТРОЇ

для введення даних	для виведення даних	для зберігання даних	для опрацювання даних
клавіатура	монітор	жорсткий диск	процесор
миша	принтер	флеш-пам'ять	оперативна пам'ять
мікрофон	навушники	компакт-диск	
веб-камера	колонки		
сканер			

ПРАКТИЧНЕ ЗАВДАННЯ

Навігаційні клавіші



Буквено-цифрові клавіші та їх комбінації



Курсор перед символом і після символу

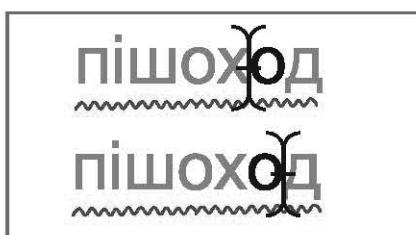

У текстовому редакторі надрукуйте речення:



1. Як програма підказує, що у слові є помилка?
2. Виправте помилку в першому підкресленому слові за допомогою клавіші **Backspace**.
3. У другому підкресленому слові поставте курсор попереду помилково написаної літери і натисніть клавішу **Delete**.
4. Виправте помилку в останньому слові речення за допомогою клавіш **Delete** або **Backspace**.

«МИ ЗМІНИЛИСЬ»



АПЛІКАЦІЯ. Колективний проект

Завдання:

використовуючи фото, доберіть необхідні матеріали та інструменти і виготовте панно.

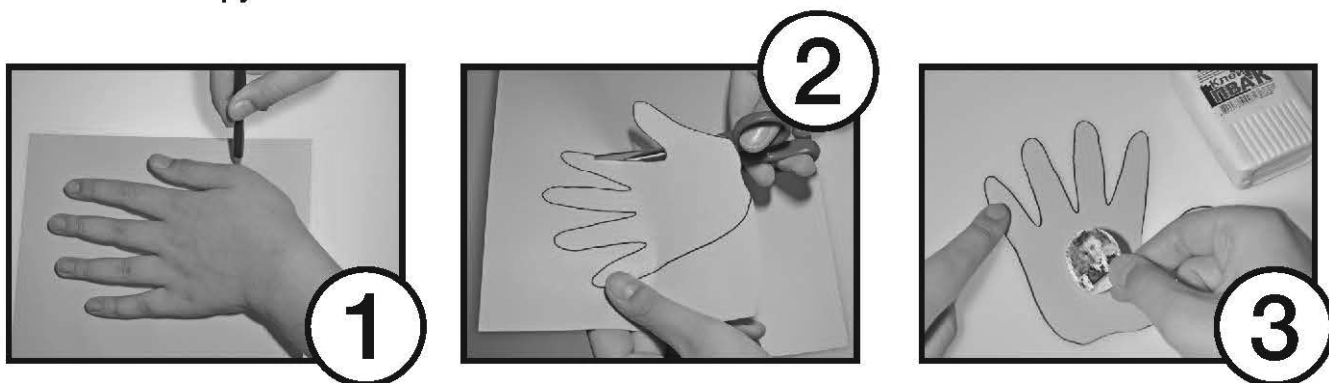

ПАПІР. ВИДИ ПАПЕРУ

Папір — це матеріал, що складається з розмелених рослинних волокон. Довжина волокон становить приблизно один міліметр.

Види паперу: кольоровий, друкарський, писальний, обгортковий, альбомний, гофрований, шпалерний, газетний.

ПРИГАДАЙМО РАЗОМ

З яким папером ми мали справу?
Який папір можна використати для виготовлення аплікації?
Який папір ви оберете для оригамі?
Як відрізнити папір від картону?
Чи можна папір використати повторно?
Як? Наведіть приклади.



ПОРИ РОКУ: ЩО МИ ВІДЧУВАЄМО

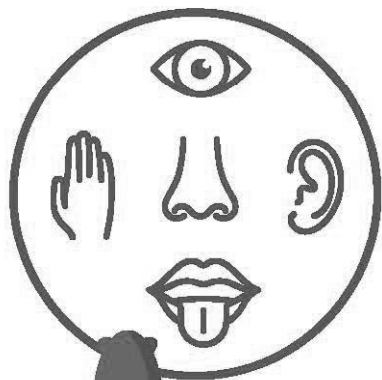

ТЕПЛІ КОЛЬОРИ



ХОЛОДНІ КОЛЬОРИ



Поділіться на 4 групи – ОСІНЬ, ЗИМА, ВЕСНА, ЛІТО.
Виконайте завдання в групі, а потім презентуйте результати класу (плакат, малюнки тощо).

1. Зробіть список усього, що ви бачите, і всього, що трапляється у «вашу» пору року. Як змінюється життя в місті й селі?
2. Коли ви думаєте про «вашу» пору року, які кольори ви уявляєте? Чому? Які звуки чуєте?
3. Яку їжу зазвичай їдять у цю пору року?
Чи знаєте сезонні страви?
4. Який одяг вам потрібен? Як ви відпочиваєте в цю пору року?
5. Які свята відзначають у кожен пору року?

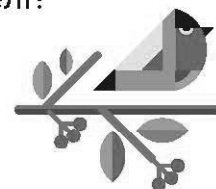

ЧОМУ ЗМІНЮЮТЬСЯ ПОРИ РОКУ



Земля обертається навколо Сонця по витягнутій орбіті. Земна вісь трохи нахилена, тож Сонце нагріває поверхню Землі по-різному. У тій півкулі, на яку сонячні промені падають прямо, тепліше. Там літо. А на іншу півкулю промені падають під кутом, зігрівають її слабше. Там зима. Тобто коли в Україні настає літо, то, наприклад, в Австралії – зима.

- 1 вісь
- 2 орбіта
- 3 Північний полюс
- 4 Південний полюс
- 5 екватор

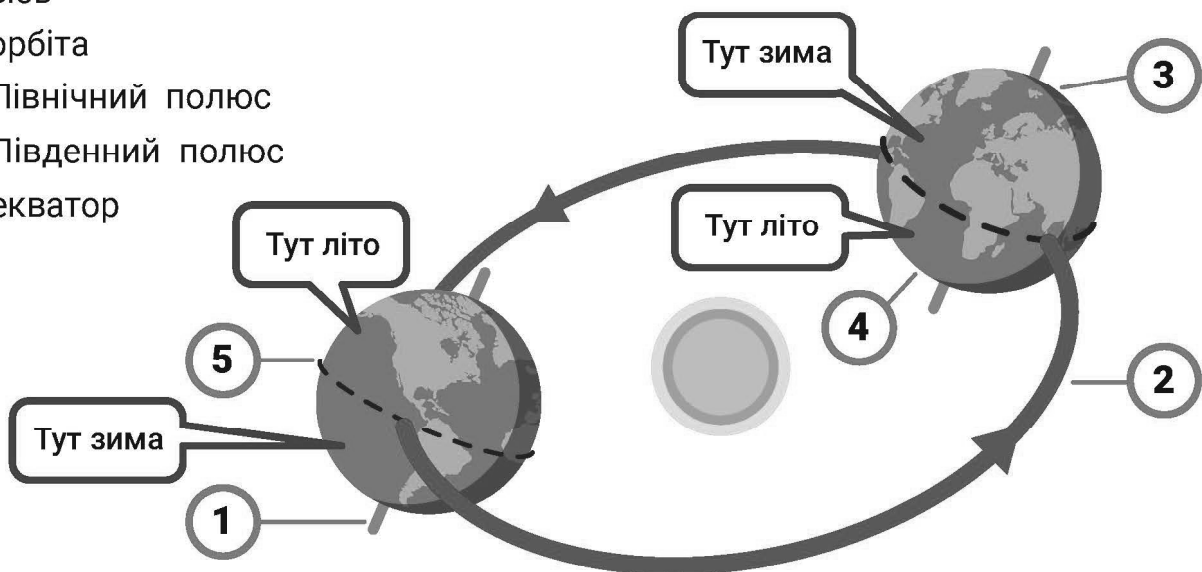

Восени дні стають коротшими, а ночі – довшими. 23 вересня називають днем осіннього рівнодення, тому що тривалість дня і ночі однакова. Згодом ніч стає все довшою. Сонце піднімається вже не так високо, як улітку. Його промені слабше прогрівають Землю. Температура повітря помітно знижується. Похолодання спричиняє зміни в живій природі.

1. З чим пов'язана зміна пір року?
2. У якому місяці в Австралії починається літо?
3. На Південному і Північному полюсах сніг і лід ніколи не тануть. А поблизу екватора люди не знають, що таке сніг. Спробуйте пояснити чому.
4. Скільки триває день і ніч 23 вересня?

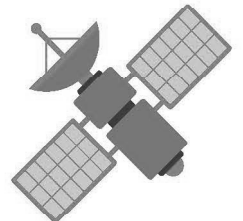

КВІТКА СОНЦЯ

НАЗВА: Соняшник (*трав'яниста рослина*)

СТЕБЛО: (1) 120–150 см, вкрите жорсткими волосками

ЛИСТКИ: (2) великі серцеподібні

КВІТКИ: утворюють кошик (3); центральні (4) (500–2000 шт.)

та крайові (5) оранжево-жовті, які не дають плодів

КОРІНЬ: (6) 3–4 м

ОСОБЛИВОСТІ: квітки молодого соняшника повертаються протягом дня за сонцем. Дорослі рослини спрямовані на схід.

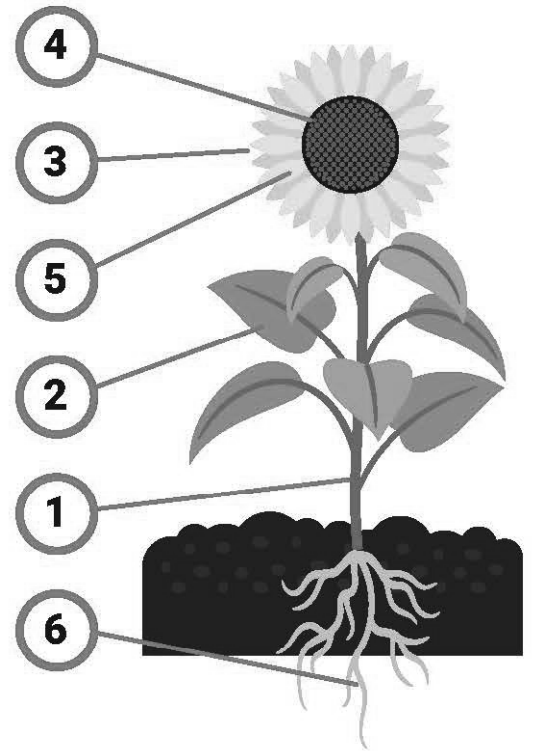

{ Україна є одним із найбільших у світі виробників насіння соняшнику і соняшnikової олії. }

1. Розкажіть про соняшник на основі стислого опису і схеми вгорі. Яка інформація була для вас новою? Що здивувало?

ЖИТТЄВИЙ ЦИКЛ СОНЯШНИКА



Життєвий цикл соняшника, як і кожної рослини, починається з насіння. Ґрунт, вода, сонячне світло й тепло, а також допомога комах – ось що потрібно для того, щоб насіння проросло, рослина виросла, зацвіла і дала плоди.

2. Розкажіть про життєвий цикл соняшника.
3. Виберіть рослину, дослідіть її життєвий цикл та розкажіть у класі.
4. Розкажіть за допомогою схеми і ключових слів про виробництво соняшникової олії.
5. Дізнайтеся, для чого ще використовують насіння соняшнику.
6. Знайдіть вірші, оповідання про соняшник.



/ ЗІБРАТИ / ВИВЕЗТИ / ОЧИСТИТИ / ВИСУШИТИ /
/ ВИЛУЩИТИ / ВИТИСНУТИ / ВІДСТОЯТИ / ВІДФІЛЬТРУВАТИ /
/ РОЗФАСУВАТИ /

ВИРОБНИЦТВО ОЛІЇ

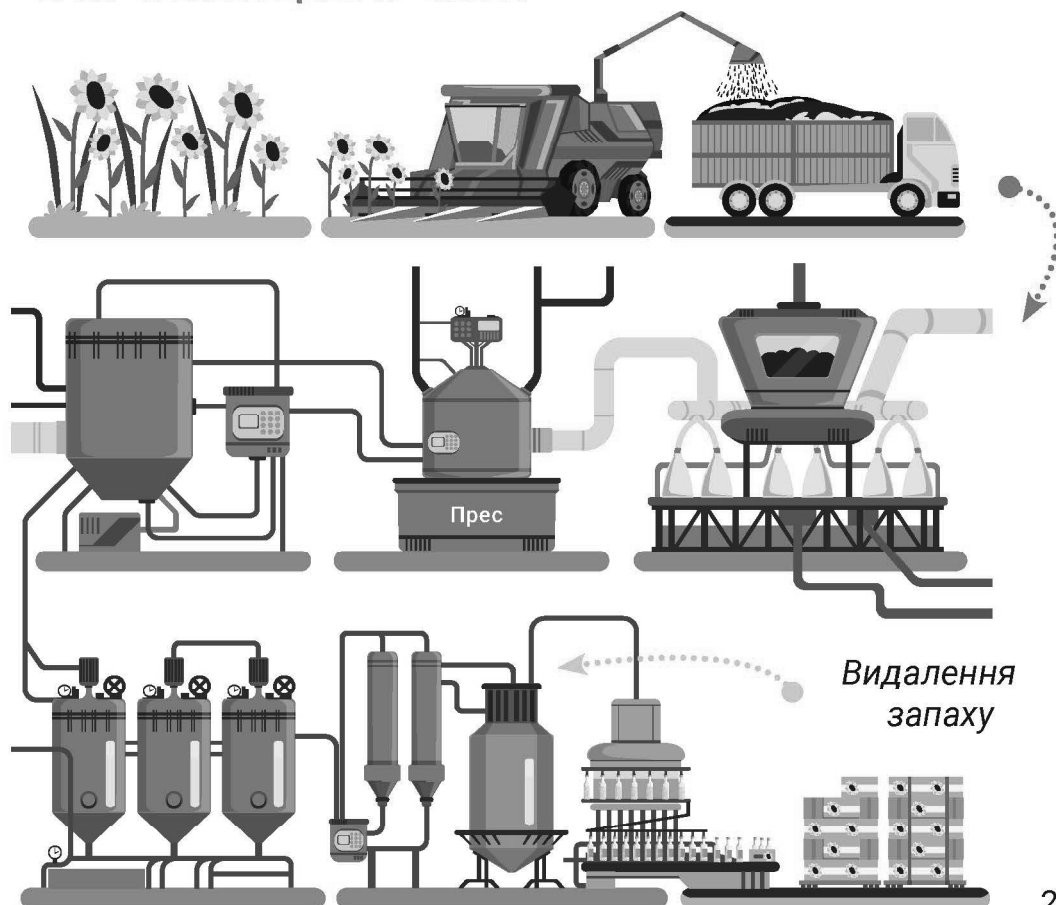

ПЛОДИ І НАСІННЯ



Ми схожі на своїх батьків, а може, на бабусю чи дідуся. До своїх батьків подібні звірята, пташенята, плазунята. І в рослин так само. Із жолудя ніколи не виросте клен, а з насінини огірка – помідор.

Багато рослин мають квітки. Усередині квітки є липкий порошок – пилок. Пилок, який переносять з квітки на квітку бджоли та інші комахи, допомагає квіткам в утворенні насіння.

Плід – це оболонка, яка зберігає насінину доти, доки з неї не з'явиться нова рослина.

У броколі ми їмо квітку,
а в яблука – плід.

СУХІ ПЛОДИ

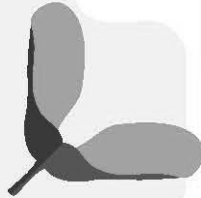
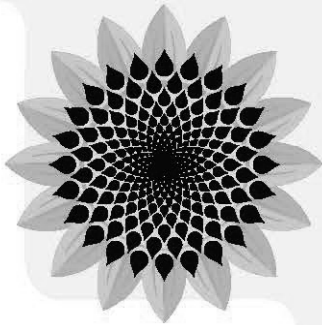

СОКОВИТІ ПЛОДИ

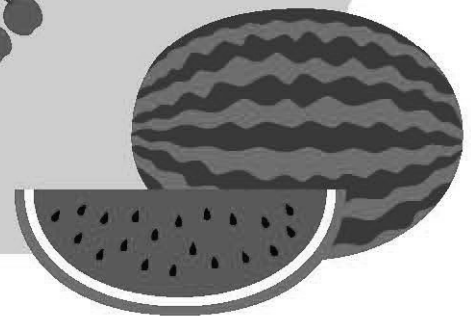
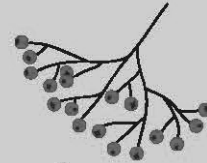
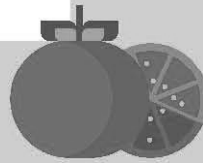

Залежно від кількості насінин
плоди поділяють на однонасінні
та багатонасінні.

1. Для чого рослині квітка?
2. Назвіть і опишіть зображені сухі й соковиті плоди.
Доберіть свої приклади.
3. Сформулюйте правило і доберіть приклади.

Однонасінні плоди – це Багатонасінні плоди – це

4. Як насіння переноситься з місця на місце та потрапляє у ґрунт, щоб прорости? Проаналізуйте малюнки і заповніть схему.



ЯК ПЕРЕНОСИТЬСЯ НАСІННЯ

ВІТЕР

5. Опишіть насіння клена (у зошиті).
 6. Виготовте паперову модель насіння клена. Порівняйте поведінку об'єкта і моделі.

лінія розрізу —————
 лінія згину - - - - -

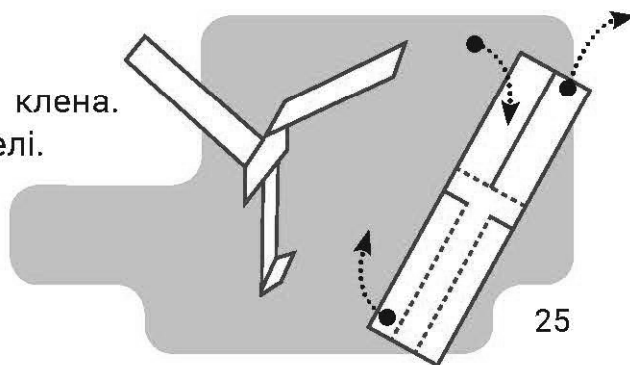
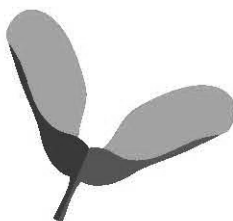

ЯК ТВАРИНИ ПРИСТОСОВУЮТЬСЯ ДО ЗМІН ПІР РОКУ

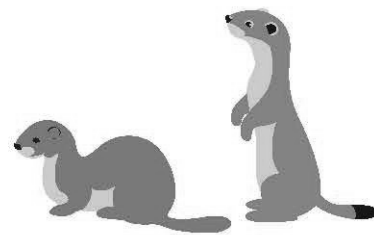

ХОВРАХ

ТЕМПЕРАТУРА ТІЛА (°C)

навесні – до +40
у сплячці – +1...+2

СЕРЦЕБИТТЯ

(удари на хвилину)
навесні – 200–300
у сплячці – 1–4

МАСА ТІЛА (г)

навесні 100–150
влітку – 400

ШВИДКІСТЬ ПІД ЧАС ПЕРЕЛЬОТУ (км/год)

Журавлі – понад 50
Шпаки – 60–80
Гуси – 70–90
Стрижі – до 110

Чи знаєте ви, що часом комп'ютер можна не вимикати, а перевести у режим сну? Так ми скорочуємо витрати електроенергії. Коли машину «розбудиш», всі відкриті файли, інтернет-сторінки будуть збережені.

Щось подібне відбувається і з багатьма живими організмами. Вони **впадають у сплячку**, щоб пережити несприятливі сезонні зміни. Засинають у теплих норах хом'яки, борсуки, їжаки, ведмеді. А перед цим багато їдять, щоб накопичити жир. Сплять ящірки і змії, карасі й соми. Ціпеніють сонечка й мурашки. Однак жодна пташка на зиму не засинає.

Ще один спосіб пристосування до змін – **міграція** (переміщення). Мігрують не лише птахи. У пошуках кращого клімату й харчів або місця для розмноження вирушають у далекі мандри комахи, як-от метелики й бабки, а також риби і навіть жаби.

Бджоли й деякі гризуни **запасують харчі** на зиму. Чимало тварин навесні і восени **линяють** – змінюють хутро. Зимове хутро – густіше й довше, часом іншого кольору.

1. Навіщо в тексті виділено слова? Що у тексті вас здивувало?
2. Чому тварини, які впадають у сплячку, не линяють?
3. Чому заєць-біляк змінює колір хутра, а арктичний заєць – ні?
4. Які птахи раніше відлітають – комахоїдні чи зерноїдні? Чому?
5. Чому в мешканців пустелі сплячка припадає на літо?
6. За допомогою наведених даних розкажіть, що відбувається з ховрашком під час сплячки.
7. Придумайте задачі, використавши наведені дані.

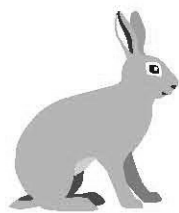

ПЕРЕДАВАННЯ ІНФОРМАЦІЇ



Будь-який предмет, явище природи, жива істота може стати для нас джерелом інформації. Шлях інформації від джерела до отримувача складається з кількох етапів.

1 Джерело інформації

2 Кодування (запис символами: літерами, цифрами, нотами)

3 Канал передавання і носій (різні засоби зв'язку; папір, флешка, платівка)

5 Отримувач інформації

4 Декодування (зчитування інформації)

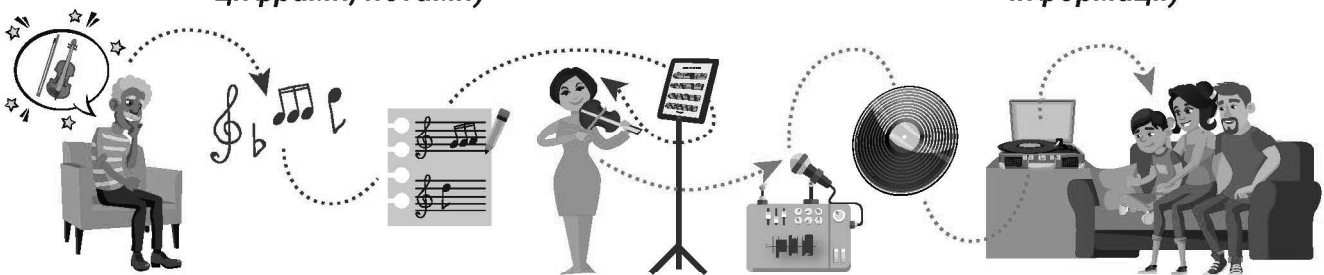

За допомогою малюнка і опорних слів розкажіть про шлях інформації.

Опорні слова: композитор, ноти, запис нотами на папері, читання нот, виконання музики, запис звуку пристроєм, носій запису (вінілова платівка), зчитувач звуку з носія (програвач), отримувач (слухач).

ПРАКТИЧНЕ ЗАВДАННЯ

У текстовому редакторі надрукуйте 2–3 речення. Виділіть слово (двічі клацніть лівою кнопкою миші в його межах) або рядок тексту (клацніть один раз лівою кнопкою миші на лівому полі сторінки документа). Виконайте форматування (змінить вигляд) набраного тексту:

1) змініть накреслення шрифту: напівжирне, курсивне, підкреслене;



2) змініть розмір шрифту на: 12 пт, 14 пт, 20 пт;

3) змініть **КОЛІР** шрифту;

4) вирівняйте текст по центру, по лівому краю, по правому краю, по ширині.

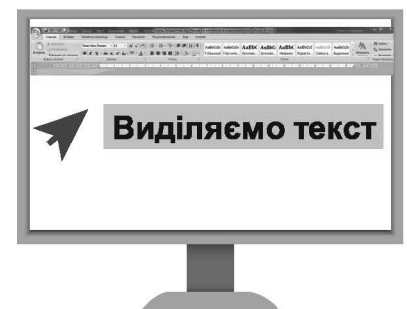
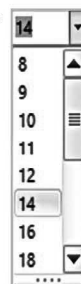
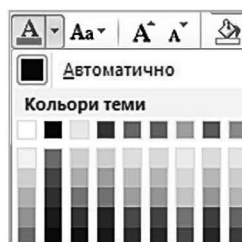

«СОНЯШНИК»



Визначте, які матеріали потрібні для аплікації.

- Перед початком роботи пригадайте правила техніки безпеки при роботі з ножицями.



Для того щоб виготовити однакові деталі аплікації, використовуйте шаблон.

Шаблон – це деталь, за допомогою якої виконують розмітку певної кількості деталей однакової форми. Наприклад, щоб накреслити сім однакових пелюсток, ми виготовимо одну пелюстку з цупкого паперу та виріжемо її. Потім прикладемо до аркуша потрібного кольору та обведемо стільки разів, скільки пелюсток нам потрібно.

1. Виготовте шаблони.
2. Виконайте розмітку за допомогою шаблонів.
3. За допомогою клею закріпіть деталі аплікації на основі.

ПІДКАЗКА:

перед тим як приклеювати, розкладіть деталі аплікації на основі без клею.

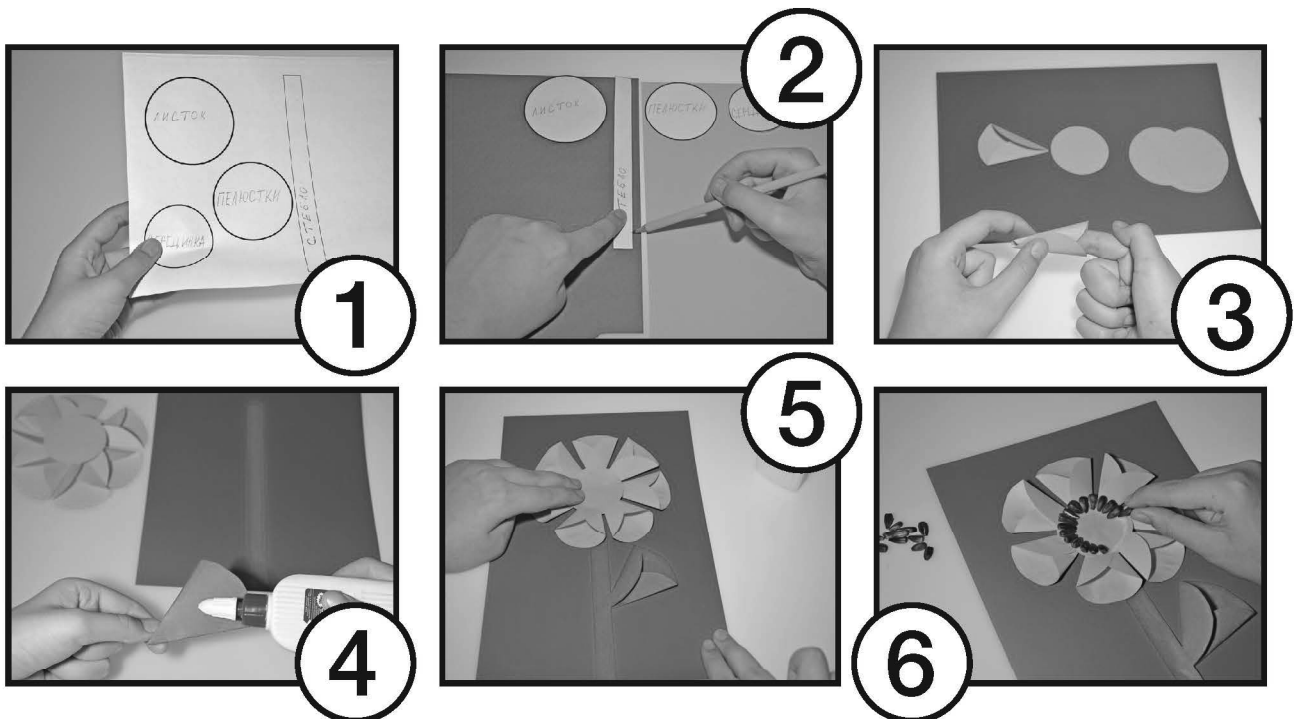



II. ПІЗНАЄМО СЕБЕ І СВІТ



Поділіться на групи і підготуйте відповіді на запитання, використовуючи ілюстрації.

1. Як органи чуття допомагають нам пізнавати світ?
2. Як ми дізнаємося про минуле своєї родини?
3. Як ми дізнаємося про минуле і теперішнє свого міста/села, країни?
4. Які прилади допомагають досліджувати світ?
5. Які знаки й символи допомагають нам у житті?
6. Що дає людині мистецтво – кіно, музика, живопис?



СЕЛЬМА

Сьогодні мама й тато їдуть додому в місто. Я, бабуся та дідусь стоїмо на пристані й махаємо руками, аж поки пароплав перетворюється в крапочку і зникає ген-ген за островами.

Я маю пташку, що дзьобає мене в серце. Від того стає боляче.

— Ти дивна, Сельмо, — пищить пташка і дзьобає мене.

— А от і ні, — заперечую я, хоч знаю, що краще не відповідати.

— Так-так, бо в тебе немає близької подруги, — скоромовкою пищить пташка. — Всі у вашому класі мають близьких друзів, крім тебе.

— Наприкінці літа я піду в новий клас, тож не матиме значення, чи є в моїх колишніх однокласників близькі друзі.

— Це завжди має значення, — каже пташка. — Завжди, завжди.

Я знаю, що правда на її боці. А потім пташка дзьобає ще. Ніхто не помічає цього, крім мене. Те, що в моєму серці живе пташка, — моя таємниця.

— Ходімо додому пити сік, — каже дідусь і бере мене за руку.

І ми йдемо. Бабуся — попереду, тоді я, а останній — дідусь. Пташка-дзюбашка сидить у мені, тож їй іти не треба.

Увечері ми граємо в карти з бабусяю і дідусем. Ми граємо в Стрес. Це дуже жвава гра, де головне бути спритним. І ми неймовірно швидкі.

Потім бабуся каже, що пора вже спати. Ми з дідусем беремо зубні щітки і йдемо на ґанок чистити зуби. Приємно стояти на ґанку з дідусем і знати, що бабуся стелить постіль і запалює невеличку лампу в моїй кімнаті. Ця кімната мені дуже подобається, бо тут у стелі є вікно. Якщо ввечері довго не спиться, можна дивитися крізь нього на зірки. Це буває зі мною доволі часто. Бо бабуся розповідає

всілякі привидецькі історії замість того, щоб читати мені перед сном казки... Ось і зараз.

— Я розказувала тобі, хто жив на горищі, коли я ходила до школи?

— Ні, — відповідаю я. — А хто?

— Привид... Вчителеве привиденя, — уточнює вона.

І тоді я здригаюся. Я заплющую очі й бачу мале привиденя. Воно повзе до мене з соскою в роті, брязкаючи ззаду ланцюгами.

...Закінчивши розповідати, бабуся цілує мене в лоба, гасить світло і йде. Я лежу без сну, а зірки дивляться на мене крізь вікно. Пташка злегка мене дзьобає, але недовго, і я скоро засинаю.

Еллен Карлсон. Переклад Галини Кирпи



1. Якою ви уявляєте Сельму? Що вона любить? Чого боїться? Чи щаслива вона?
2. Ким, на вашу думку, є пташка, що дзьобає Сельму в серце?

Є багато різних речей, які роблять нас такими, якими ми є. Ми — це те, що з нами було колись, як ми почуваємося зараз і чого ми хочемо від майбутнього.



3. Прочитайте запитання. Спочатку дайте на них відповідь мовчки — самі собі. А потім поділіться своїми відповідями одне з одним (на ті запитання, які захочете).

1. Що вам особливо подобається у вашій сім'ї?
2. Хто ваші друзі? Чому вам добре разом?
3. Від чого ви засмучуєтеся, хвилюєтеся, сердитесь, чого боїтеся?
4. Що вам найбільше подобається робити в школі?
5. Що ви найбільше любите робити вдома?
6. Від чого ви радієте?
7. Яких трьох речей ви хотіли б досягти в майбутньому?
8. Чим ви зараз пишаєтеся?



ДУЖЕ КОРОТКА ІСТОРІЯ КНИЖКИ

Давні книжки не були схожі на ті, до яких ми звикли. Їх писали на пальмовому листі, шовку, шкірі. На дерев'яних табличках, вкритих воском, писали за допомогою палички – стилоса. Один її кінець був гострим – щоб писати, а інший напівкруглим – щоб стирати.

У Давньому Єгипті писали на смужках, зроблених зі стебел рослини папіруса. Саме від її назви походить слово «папір». Ці смужки згортали у трубки – сувої. Часом їх довжина сягала 15 метрів. Із міста Бібл сувої потрапили до Європи. Про це нагадує слово «біблія» – книжка. А також бібліотека – зібрання сувоїв.

Давні книжки писали від руки. Це була тяжка праця. Коли винайшли друкарський верстат, книжки стали доступнішими. І тепер немає, мабуть, дому, в якому б не було книжки.

Сьогодні дедалі популярнішими стають електронні книжки. Їх читають за допомогою спеціальних пристроїв. Ці пристрої можуть вмістити сотні книжок. А ще є аудіокнижки – для слухання.

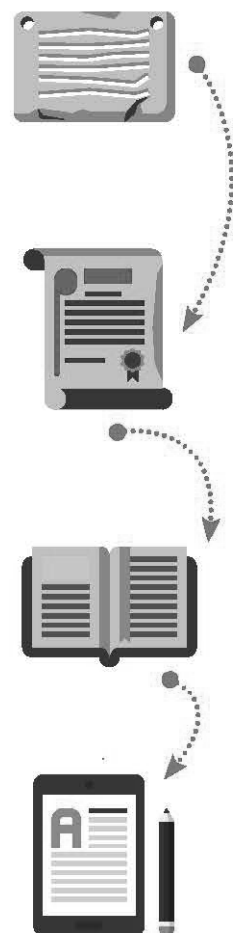

Я люблю читати про техніку.



А мені тато читає казки перед сном.



1. Чому друкарський верстат називають одним із найголовніших винаходів людства?
2. Для чого люди читають книжки? А ви для чого?
3. Які книжки вам найбільше подобаються?

ХОДИМО ДО БІБЛІОТЕКИ



Мені пощастило. У мене в дитинстві була прекрасна місцева бібліотека. Я мав таких батьків, яких під час літніх канікул можна було переконати висадити мене біля бібліотеки по дорозі на роботу. І бібліотекарів, які були не проти маленького хлопчика, котрий самотійно, без супроводу дорослих, повертався до дитячої бібліотеки щоранку і працював із картотекою, шукаючи книги про привидів, магію або ракети, шукаючи вампірів, детективів, відьом або дива.

Це були гарні бібліотекарі. Вони були готові говорити зі мною про книжки, які я читав, вони знаходили мені інші книжки з серій, вони допомагали.

*Ніл Гейман, англійський письменник-фантаст,
автор романів, коміксів та кіносценаріїв*

Щоб легше було знайти книжки в бібліотеці, їх розміщують за темами. Тут пригоди, там казки, далі фантастика... А в кожній темі книжки розміщені за абеткою – за прізвищами авторів.

Швидко зорієнтуватися допоможуть каталоги і картотеки. Кожну книжку в бібліотеці описують на карточці: заголовок, місце і рік видання, видавництво. Там може бути й анотація – стислий зміст книжки. Ці дані беруть із книжок. Карточки теж розміщені за прізвищами авторів або за темами.



- 1.** Чому Ніл Гейман вважає, що йому пощастило?
- 2.** Як розміщені книжки в бібліотеці?
- 3.** Знайдіть у книжці (на ваш вибір) заголовок, місце і рік видання, видавництво, анотацію.
- 4.** Упорядкуйте книжки класної бібліотечки за абеткою або за темами.



РІЗНОВИДИ КОМП'ЮТЕРІВ

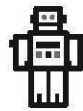

СТАЦІОНАРНИЙ ПК

Стаціонарний комп'ютер потребує чимало місця. Здебільшого ним користуються в офісі. Для особистих потреб люди часто послуговуються портативними (переносними) комп'ютерами — **ноутбуками**. Вони можуть виконувати таку саму роботу, як і стаціонарний комп'ютер.

Ще меншими є **планшети** і **кишенькові** комп'ютери (смартфони). Їх сенсорний екран — це пристрій не тільки для виведення інформації, а й для введення, редагування тощо. Адже вони виконують і функцію клавіатури (електронної), і функцію миші (палець користувача або стилус і є курсором).



ПЛАНШЕТ

НОУТБУК

СМАРТФОН

ПРАКТИЧНЕ ЗАВДАННЯ

У текстовому редакторі надрукуйте вірш (див. нижче) в одному рядку. Щоб надрукувати знак питання, знак оклику, кому, використайте комбінації з клавішею **Shift**. Щоб надрукувати друге речення з нового рядка, поставте курсор перед словом **Я** і натисніть клавішу **Enter**.

	↑ Shift
	+
Знак оклику	! 1
Знак питання	& ? 7
Кома	? /



ГРАФІЧНІ ЗОБРАЖЕННЯ. ЛІНІЇ РОЗМІТКИ



Будь-який предмет можна намалювати, сфотографувати або описати словами. Проте цього недостатньо, щоб його виготовити. Для роботи потрібно мати графічне зображення – схему, кресленик, діаграму.

Графічне зображення складається з ліній, штрихів, точок і виконується олівцем або кульковою ручкою. Щоб усі розуміли графічне зображення, домовились про умовні позначення.

ГРАФІЧНЕ ЗОБРАЖЕННЯ РОЗГОРТКИ КОНВЕРТА

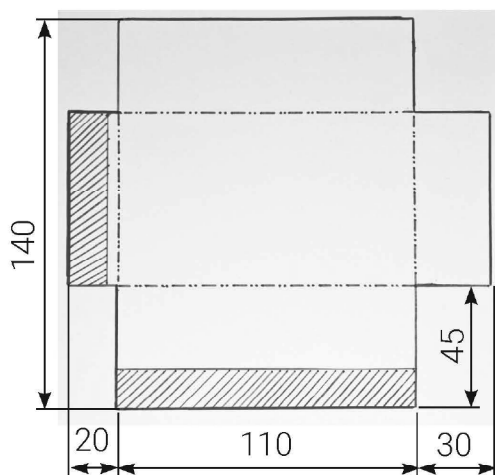

Для нанесення розмірів виробу або його окремих частин використовують **тонку суцільну лінію**.

Товсту суцільну лінію використовують для позначення видимих контурів виробу або деталі. Також нею позначають лінії розрізу, але тоді поруч з нею малюють ножиці.

Штрихпунктирна лінія з двома точками позначає лінії згину на розгортках.

Усі розміри зазначають у міліметрах.



Завдання: накресліть розгортку конверта та виготовте його.

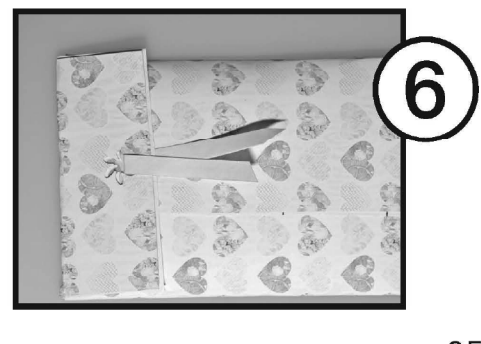
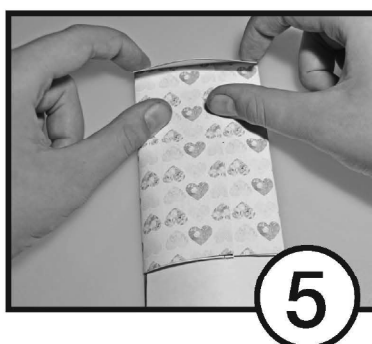
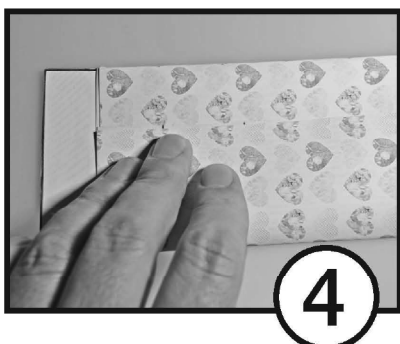
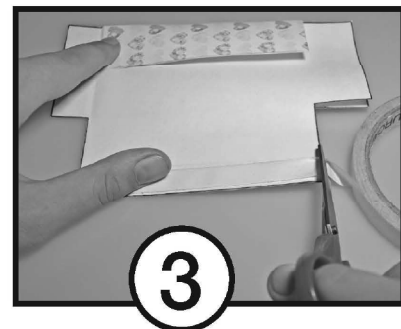
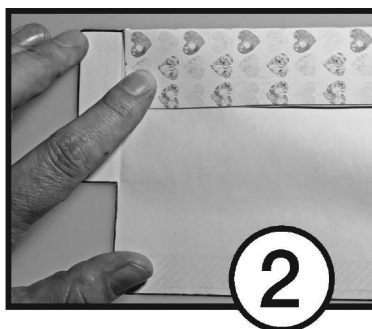
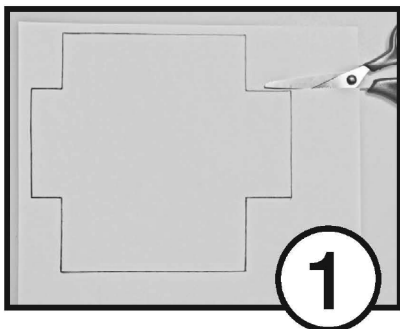

ШЛЯХ ДОСЛІДНИКА

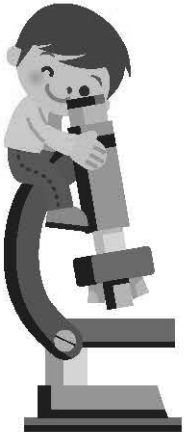

І дорослі, і діти, які досліджують світ, проходять той самий шлях.

Усе починається з цікавості — із запитання. А чому так? Як це працює?.. А що буде, якщо?..

Щоб дати відповідь, потрібно почати зі **спостереження**. Уміння спостерігати — обов'язкове для дослідника. Використовуйте всі органи чуття: Що чуєте? Що бачите? Який запах? Чи відчуваєте смак?

Спостереження має бути безпечним.



Треба мати план спостереження.



Не можна покладатися тільки на пам'ять. Результати спостереження треба **фіксувати** — замальовувати, фотографувати, описувати (вести картку, щоденник спостережень).

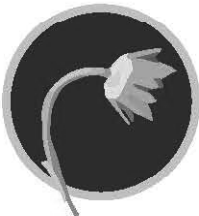
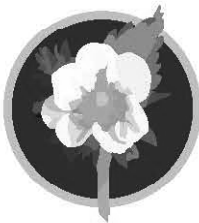

Ви можете використовувати різні прилади й інструменти.



ЗАВДАННЯ

Зробіть із цупкого паперу три різнокольорових дзиґи діаметром 10 см (розмалуйте білий картон або наклейте на картон кольорові частини). Запустіть дзиґи. Результати спостереження зафіксуйте.

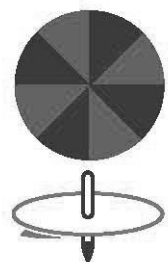
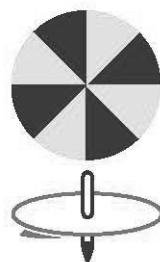
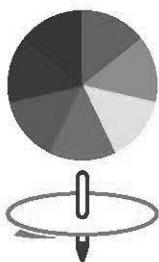

Коли ми спостерігаємо, ми ні в що не втручаємося. Щоб провести **дослідження (дослід)**, треба спеціально створити або відтворити умови.

ЕТАПИ ДОСЛІДЖЕННЯ

1. Ознайомлення із завданням.
2. Висунення припущення (*гіпотези*).
3. Виконання досліду.
4. Отримання результату.
5. Фіксація результату.
6. Пояснення результату.
7. Порівняння результату з припущенням.
8. Формулювання висновків.

Дослід може тривати довго. Але весь час ви обов'язково маєте фіксувати результати. Записи треба вести по порядку. Використовуйте чистий аркуш, блокнот або зошит. Не забувайте зазначати дату.

Часто для пояснення результатів потрібна додаткова інформація. Тому треба багато читати, спілкуватися з іншими людьми.

ЗАВДАННЯ

Маючи три фарби — жовту, червону, синю, поясніть результати спостереження за дзиґами. Дотримуйтесь етапів дослідження.

Результати дослідження треба оформити. Створіть **плакат**. Продумайте заголовок. Поміркуйте, які кольори будете використовувати. Текст має бути коротким — тільки найголовніше. Пам'ятайте, що *малюнки, фотографії* не просто прикрашають, а несуть інформацію. Якщо потрібно, використайте *таблиці, схеми, результати опитувань*. Обов'язково подумайте, як ви прикріпите плакат.

І останній етап — **презентація результатів**. Ви маєте не просто розвішати плакати, влаштувати виставку, принести книжки з вашої теми. Будьте готові розповісти про свою роботу й відповідати на запитання.



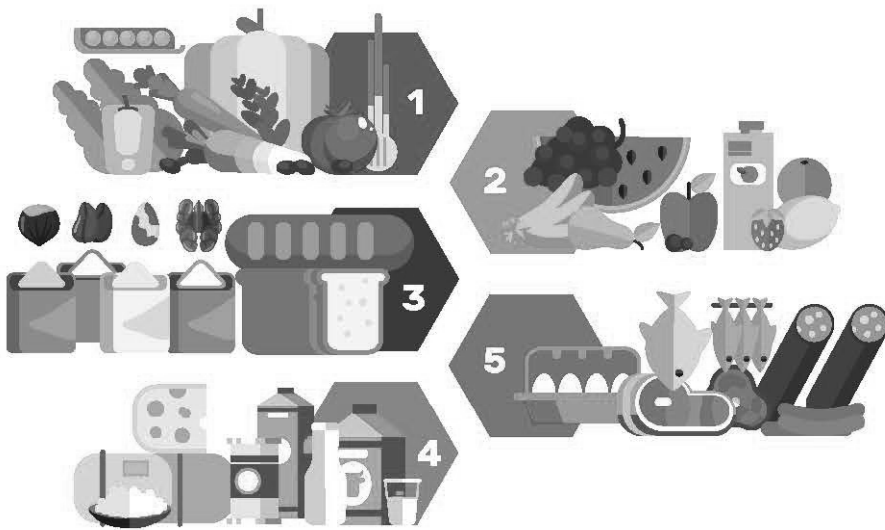

ДОСЛІДЖУЄМО ТАРІЛКУ ЗДОРОВОГО ХАРЧУВАННЯ

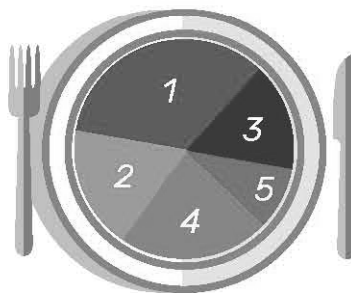

На цій тарілці харчові продукти об'єднано в групи. Продукти кожної групи ми маємо їсти щодня. Але важливо є не тільки те, що ми їмо, а й скільки. Кольори підкажуть потрібну кількість. Українські лікарі радять найбільше їсти продуктів із зелених груп, а з блакитної та оранжевої — помірно. Щодня треба пити до двох літрів води.



1. Назвіть п'ять харчових груп, представлених на тарілці.
2. Запишіть назви груп та щонайменше по три продукти в кожній.
3. Запишіть, що і скільки ви їли та пили протягом одного дня. Порівняйте з рекомендаціями українських лікарів.
4. Поміркуйте, яких продуктів немає на тарілці. Чому?
5. Яким має бути здоровий сніданок на шкільній перерві? Обговоріть ваші пропозиції. Приготуйте собі здоровий сніданок разом з батьками.



1. ОВОЧІ ТА БОБОВІ

300 г овочів
та 75 г бобів

2. ФРУКТИ ТА ЯГОДИ

300 г

3. ЦІЛЬНОЗЕРНОВІ ПРОДУКТИ, ГОРІХИ ТА НАСІННЯ

70 г цільних злаків
2 столові ложки
горіхів та насіння

4. МОЛОЧНА ТА КИСЛОМОЛОЧНА ПРОДУКЦІЯ НИЗЬКОЇ ТА ПОМІРНОЇ ЖИР- НОСТІ



5. РИБА, М'ЯСО, ЯЙЦЯ

2–3 рибні страви
на тиждень. Пере-
важно м'ясо птиці.
1–2 яйця на добу

КОРИСНІ ОЛІЇ ТА ЖИРИ

До 70 г рослинної
олії (оливкова,
соняшникова, лляна,
кукурудзяна)

Не більше ніж
5 г солі і 50 г цукру

Пийте достатньо
рідини

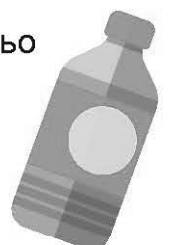



КОЖНОМУ ОВОЧУ І ФРУКТУ – СВІЙ ЧАС

Розгляньте малюнки – на них зображено деякі овочі, фрукти та ягоди, що вирощують в Україні. Лікарі кажуть, що найкориснішими є місцеві сезонні фрукти й овочі.



1. Баклажан (6–8) *
2. Броколі (3–11)
3. Картопля (6–9)
4. Кольрабі (5–7)
5. Солодкий перець (6–9)
6. Цибуля (3–10)
7. Морква (3–10)
8. Буряк (3–10)
9. Огірок (5–8)
10. Помідор (6–9)
11. Редиска (4–5, 9–10)
12. Гарбуз (9–11)
13. Полуниця (5–6)
14. Кавун (8–9)
15. Груша (8–10)
16. Диня (8–9)
17. Персик (8–9)
18. Слива (7–10)
19. Яблуко (8–10)
20. Малина (6–9)
21. Чорна смородина (6–7)
22. Виноград (6–10)

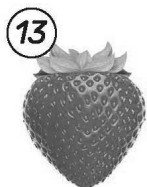
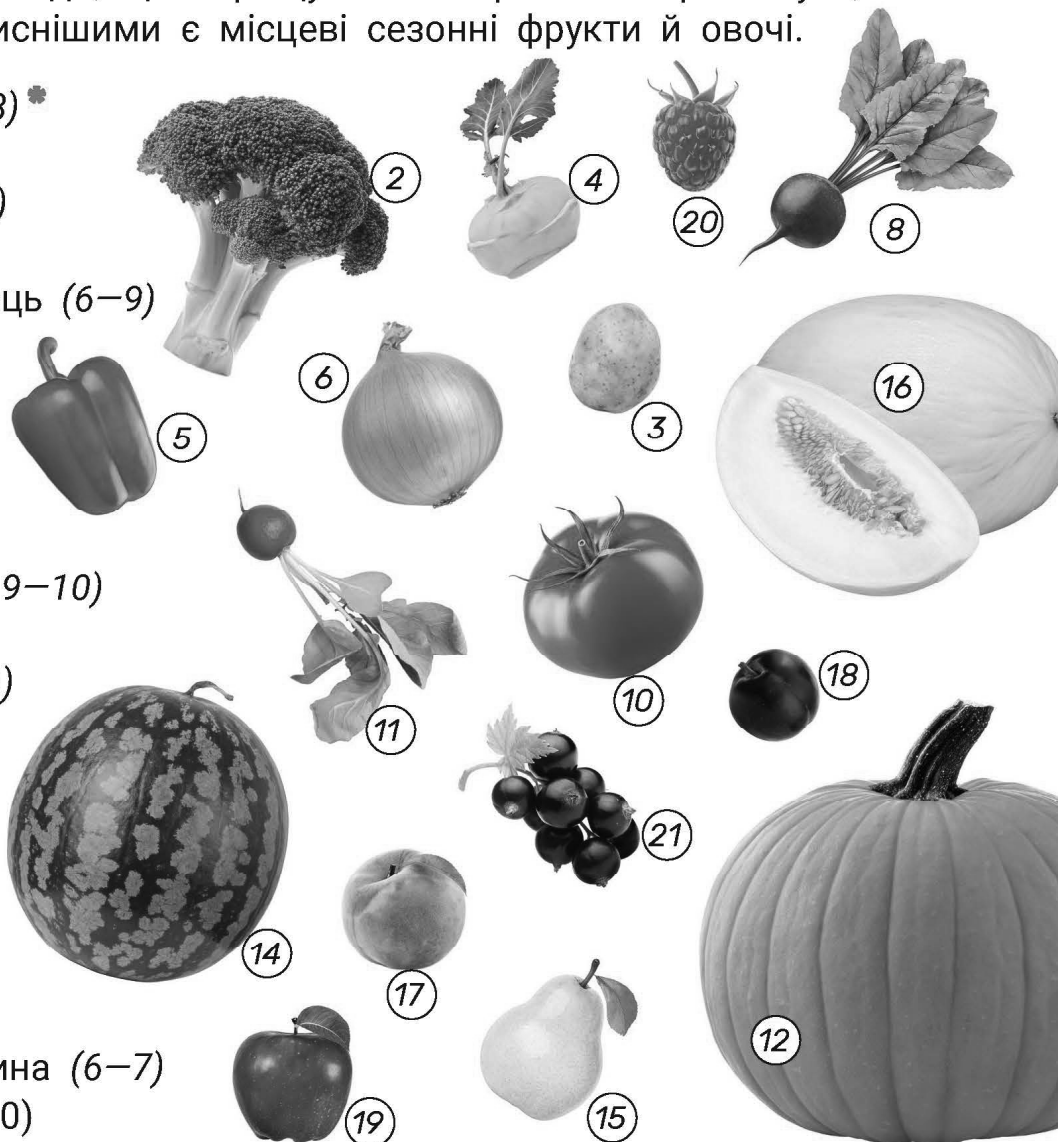

*Цифри у дужках позначають порядковий номер місяців, у які збирають урожай.

1. Виберіть овоч, фрукт чи ягоду. Опишіть їх зовнішній вигляд і смак. Розкажіть, у які місяці їх найкорисніше їсти.
2. Проаналізуйте, коли збирають овочі, фрукти і ягоди. У які місяці найбільше?
3. Придумайте за таблицею запитання одне для одного і дайте на них відповідь.





Небезпека падіння

1



Легкозаймісті матеріали

5



Висока напруга

2



Їдкі речовини

4

Вибухові матеріали



Отруйні речовини

3



6



7

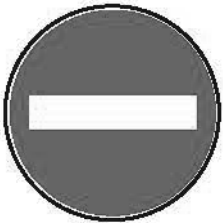

ЗНАКИ НЕБЕЗПЕКИ

- Опишіть зображені знаки. Що вони означають? Де можуть бути розміщені? Доберіть до них назви. Які знаки забороняють, а які – попереджають?



Люди створили безліч матеріалів і речовин, які допомагають вдома і на роботі. Мийні засоби, мінеральні добрива, фарби, засоби від комах тощо будуть небезпечними, якщо їх використовувати не так, як треба.

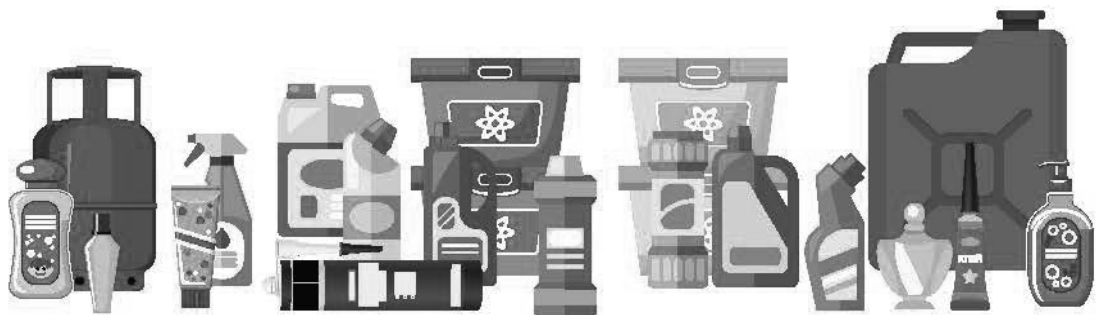

- Назвіть зображені предмети. Що не можна з ними робити? Які з них: безпечні, відносно безпечні, вогненебезпечні, отруйні?
- Дослідіть разом з дорослими, які засоби побутової хімії використовують у вас удома. Які попереджувальні знаки про небезпеку розміщені на них та про що вони попереджають?

НЕБЕЗПЕЧНІ ПРЕДМЕТИ

На відпочинку в лісі, під час екскурсій, прогулянки можна натрапити на незнайомі предмети, забуті речі, вибухові пристрої та зброю. На них не буде попереджувальних чи заборонних символів. Однак вони можуть покалічити чи навіть убити.

- НЕ ЧІПАЙТЕ ПІДОЗРИЛИХ ПРЕДМЕТІВ, ПОКИНУТИХ ІГРАШОК, ШПРИЦІВ, ГОЛОК ТОЩО
- НЕ РОЗБИРАЙТЕ, НЕ КИДАЙТЕ У ВОГОНЬ ПІДОЗРИЛИХ ПРЕДМЕТІВ
- НЕ РОЗПИЛЮЙТЕ НЕВІДОМІ РЕЧОВИНИ З БАЛОНЧИКІВ
- ПРО ПІДОЗРИЛІ ПРЕДМЕТИ ПОВІДОМЛЯЙТЕ ДОРΟΣЛИХ

Разом з дорослими складіть список телефонів, які можуть знадобитися в небезпечній ситуації. Якщо маєте мобільний телефон, налаштуйте в ньому клавішу «Швидкий виклик» (наприклад, мами або тата, бабусі чи дідуся). У разі небезпеки можна натиснути одну клавішу, навіть не виймаючи телефону з кишені. Потренуйтеся вдома це робити.

ПОЖЕЖНО-РЯТУВАЛЬНА
СЛУЖБА **101**

ЯК БУТИ ГОТОВИМ

У більшість небезпечних ситуацій можна просто не потрапляти, якщо знати деякі речі. Наприклад, що гриби бувають отруйні, а на червоне світло не можна переходити дорогу. Також можна врятуватися, якщо наперед дізнатися, як правильно поводитися. Що робити, якщо пожежа, якщо до квартири лізуть грабіжники...

А ще треба тренувати своє тіло, бути сильним і спритним, займатися спортом. Людина тренована, навіть якщо впаде з велосипеда, травмується набагато менше. Обов'язково потрібно вміти плавати, кататися на роликах, лазити через паркан і безпечно зістрибувати з чогось високого. Ти все це робиш? Значить, уже готуєшся!

За Людмилою Петрановською



ПОЛІЦІЯ **102**

ШВИДКА МЕДИЧНА
ДОПОМОГА **103**



РОБОЧИЙ СТІЛ

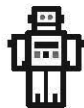

Після завантаження комп'ютера на екрані монітора з'являється **Робочий стіл**. На ньому розташовані значки програм, папок чи файлів (про них ви дізнаєтеся пізніше). Зазвичай на Робочому столі розміщені значки **Мій комп'ютер**, **Кошик**. Кожен користувач може сам створювати та видаляти значки на своєму Робочому столі. На краю Робочого стола (зазвичай знизу) є смужка — **Панель завдань**. На ній розміщена кнопка **Пуск**, за допомогою якої вибирають програму, завершують роботу комп'ютера тощо.

Панель завдань забезпечує швидкий доступ до найпотрібніших програм та документів.

1. Розгляньте, які значки є на Робочому столі вашого комп'ютера.
2. З'ясуйте, для чого призначені кнопки на Панелі завдань вашого Робочого столу.

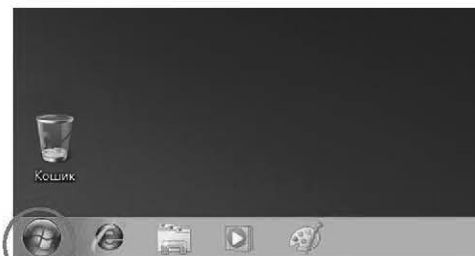

ПУСК

ПРАКТИЧНЕ ЗАВДАННЯ

1. У текстовому редакторі надрукуйте числа, зображені праворуч. Використовуйте клавіші цифрової клавіатури. Які клавіші ви натиснете, щоб поставити пробіл між числами? Щоб перейти на новий рядок набору? Прочитайте набрані числа, а потім вірш А. Качана, за яким і було створено «математичний вірш». Що надає йому схожості з поезією?
2. Випробуйте комбінації клавіші Shift з цифрами у цифровому ряду клавіатури. Які символи, утворені цими комбінаціями, ви вже використовували?

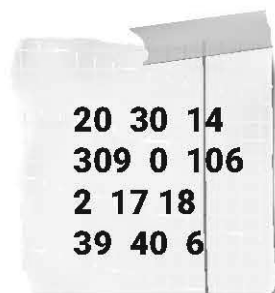

Водить осінь хороводи
То із листя, то з дощів.
На прогулянку виходять
Парасолі і плащі.

Анатолій Качан

СУВЕНІР «ВАРЕНИК»



Для ліплення можна використовувати солоне тісто. Сіль «цементує» тісто, і вироби з нього зберігають форму.



Завдання:

використовуючи техніку ліплення, виготовте сувенір із солоного тіста.



РЕЦЕПТ СОЛОНОГО ТІСТА

Борошно пшеничне — 1 склянка.

Сіль — 1 склянка.

Вода — 0,5 склянки.

Щоб тісто швидко не висихало, загорніть його в целофановий пакет або накрийте серветкою.

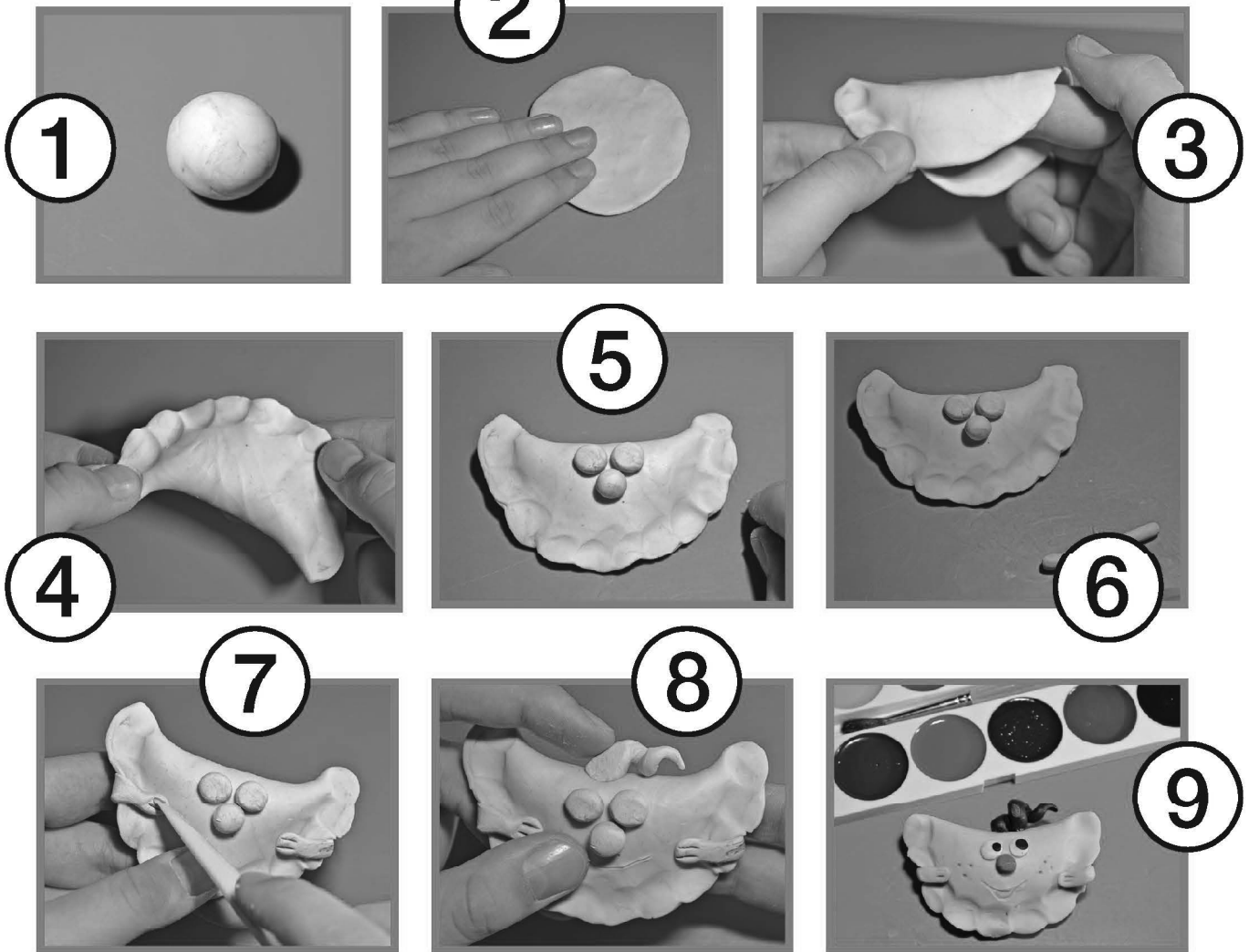

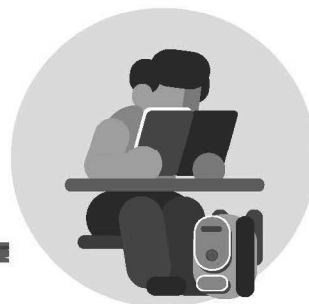

ЩО ТАКЕ ПОГОДА І НАВІЩО НАМ ЇЇ ЗНАТИ

1. Навіщо знати про погоду людям, зображеним на ілюстраціях? Кому достатньо знати погоду на один день, а для кого важливий прогноз на триваліший час? Яка погода може бути доброю для мешканців міста, але поганою для фермера?



2. Яку погоду ви любите найбільше? Чому?

Тепла, дощова, хмарна, вітряна. Або просто – добра і погана. Саме так ми говоримо про погоду.

Погода – це стан атмосфери в певний час і в певному місці.

Атмосфера – повітряна оболонка Землі. Сонце нагріває деякі частини Землі більше за інші. Тому повітря в одних місцях тепліше, а в інших – холодніше. Теплі й холодні повітряні маси рухаються і приносять різну погоду. Коли зустрічаються дві маси, погода змінюється.

Атмосфера – це така собі повітряна ковдра, що вкриває Землю.

ХОЛОДНЕ
ПОВІТРЯ



ТЕПЛЕ ПОВІТРЯ

3. Про які властивості повітря розповідає схема? Які властивості повітря вам відомі? (Які смак і форма, чи має вагу?)

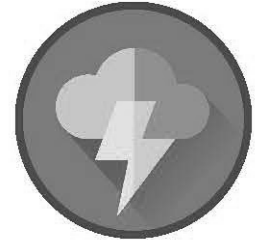
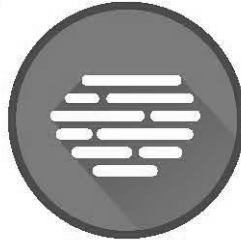
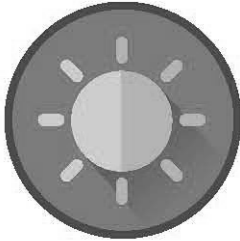
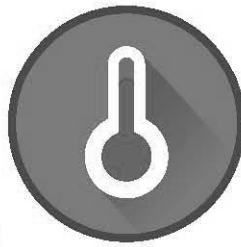

Гроза

Сьогодні прогноз погоди можна за мить дізнатися зі свого телефону. Люди і комп'ютери обробляють дані метеостанцій і супутників. Наші предки спостерігали за природою. Вони дивилися на рослини, тварин, Місяць чи зірки, хмари. Знали: червоне небо увечері — гарна погода завтра, а червоне небо на світанку — погана погода вдень. Це перевірені часом народні прикмети. І багато людей досі ними користуються.

4. Запитайте в батьків, бабусь і дідусів, які народні прикмети вони знають.

У погоді постійно відбуваються якісь зміни: іде дощ або тане лід, світить сонце або за туманом нічого не видно. Ці зміни називають **природними явищами**.

5. Про яке природне явище йдеться у вірші? У яку пору року воно буває?
6. Скільки частин у вірші? Придумайте до них назви. З яким настроєм треба читати кожну частину?



Від літньої спеки
Аж дихати важко.
Прив'янули квіти,
Замовкнула пташка.
Спустилась на землю
Задушлива мла —
Це хмара все небо
Кругом облягла.

І блиснула блискавка
З чорної хмари,
І гримнули грому
Розкотисті вдари,
І злива линула,
Неначе з цебра,
Аж ріки побігли
Навколо двора!

Гроза пронеслась.
Оживилися квіти.
І дихати легко.
І все — як умите.
Маринка стриба,
Як коза-дереза:
— Ну й добра погода!
Хороша гроза!

Наталія Забіла

ЯК ВИМІРЯТИ ПОГОДУ

Характеристики погоди — це температура повітря, хмарність, опади, сила і напрям вітру.



$+2\text{ }^{\circ}\text{C}$ = плюс два градуси Цельсія, або два градуси вище від нуля, або два градуси тепла

$-2\text{ }^{\circ}\text{C}$ = мінус два градуси Цельсія, або два градуси нижче від нуля, або два градуси морозу

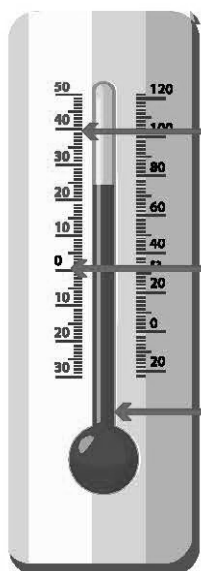

1 поділка = 1 градус

шкала

нуль градусів,
межа між теплом
і холодом

скляна трубка,
наповнена рідиною

Флюгер — металевий прапорець, який повертається під впливом вітру, вказуючи тим самим його напрямок.

Вітровказівник показує напрямок і силу вітру.

Вітри отримують назви від того напрямку, з якого вони дмуть. Наприклад, північний вітер дме з півночі на південь.

1. Які термометри бувають? Виміряйте за допомогою відповідних термометрів температуру повітря в класі, на вулиці, температуру води у склянках з холодною і теплою водою. Результати запишіть.

2. Порівняйте температуру повітря в класі і на вулиці. На скільки вона відрізняється? Чому?

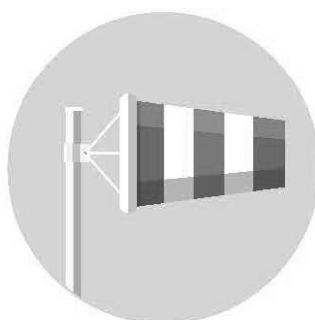

ВІТРОВКАЗІВНИК



ФЛЮГЕР

3. На яку фігуру схожий вітровказівник? Висловіть припущення, чому він смугастий. Як перевірити це припущення?

Для позначення явищ неживої природи придумали спеціальні символи. Ви будете їх використовувати, записуючи результати спостережень у таблицю.

- | | | | |
|-----------------|-------------|-------------|---------------------|
| ○ – ясно | ☉ – дощ | ≡ – туман | → – слабкий вітер |
| ◐ – хмарно | ☔ – злива | ⊏ – іній | →→ – помірний вітер |
| ● – похмуро | ☄ – ожеледь | ☾ – роса | →→→ – сильний вітер |
| * – сніг | △ – град | ☺ – веселка | |
| * – мокрий сніг | → – вітер | | |

4. Розгляньте таблицю. Розкажіть про її будову.

ДАТА	ТЕМПЕРАТУРА ПОВІТРЯ	ХМАРНІСТЬ	ОПАДИ	СИЛА ВІТРУ	ІНШЕ

↓ стовпчик

← рядок

↗ комірка (клітинка)



5. Поділіться на чотири групи – **ЗИМА, ВЕСНА, ЛІТО, ОСІНЬ**. Випишіть із переліку назви природних явищ, характерних для кожної пори року. У разі потреби зверніться до словника.

6. Пригадайте властивості води. Розкажіть про них, використовуючи як приклади природні явища.



7. Поспостерігайте за небом протягом години – кожні 15 хвилин з того самого місця. Результати фіксуйте (фотографуйте, опишіть, замальовуйте). Розкажіть, що змінилося і чому. Який спосіб фіксації результатів був найкращим?

веселка
відлига
вітер
град
гроза
дощ
заморозки
злива
іній
листопад
льодохід
мряка
ожеледь
повінь
роса
сніг
спека
туман

Ви помічали, як швидко мчать по небу хмари? Вони здаються зовсім легкими. Насправді навіть маленька хмарка може важити, як стадо слонів. Вона складається з мільйонів крихітних крапель води.

ҐРУНТ



1. Прочитайте підзаголовки. Спробуйте дати відповіді на запитання. Прочитайте текст і перевірте себе.

Як утворився ґрунт?

Колись дуже давно вся Земля була вкрита твердою оболонкою – гірською породою. Опади, сонце, вітер, вода мільйони років руйнували цю породу. З уламків каміння, піску, глини утворився пухкий шар.

Ґрунт є сумішшю чотирьох основних складових: зруйнованої породи (пісок, глина, каміння), органічної речовини, повітря і води.

Органічна речовина – це і старе листя, і мертві тварини та рослини. А без повітря і води мікроорганізми – крихітні живі істоти – не могли б жити в ґрунті й допомагати речовинам розкладатися.

Чому ґрунт важливий?

Ґрунт – це верхній родючий шар Землі. Він забезпечує рослини поживними речовинами й водою. Рослини, своєю чергою, дають нам кисень, одяг, будівельні матеріали. Тож без ґрунту ми не могли б задовольнити свої основні потреби.

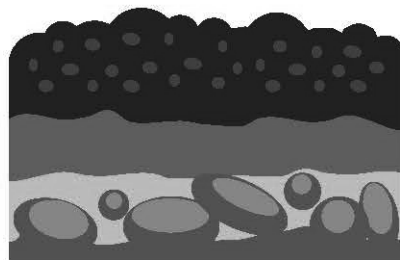

Найродючіший ґрунт – це чорнозем. У ньому найбільше перегною – розкладених рослинних решток.

2. За текстом складіть схему «Склад ґрунту».
3. Пригадайте, які основні потреби має людина. Які з них допомагає задовольнити ґрунт?



4. Дослідіть склад ґрунту. За допомогою малюнка розкажіть, що потрібно для досліду.

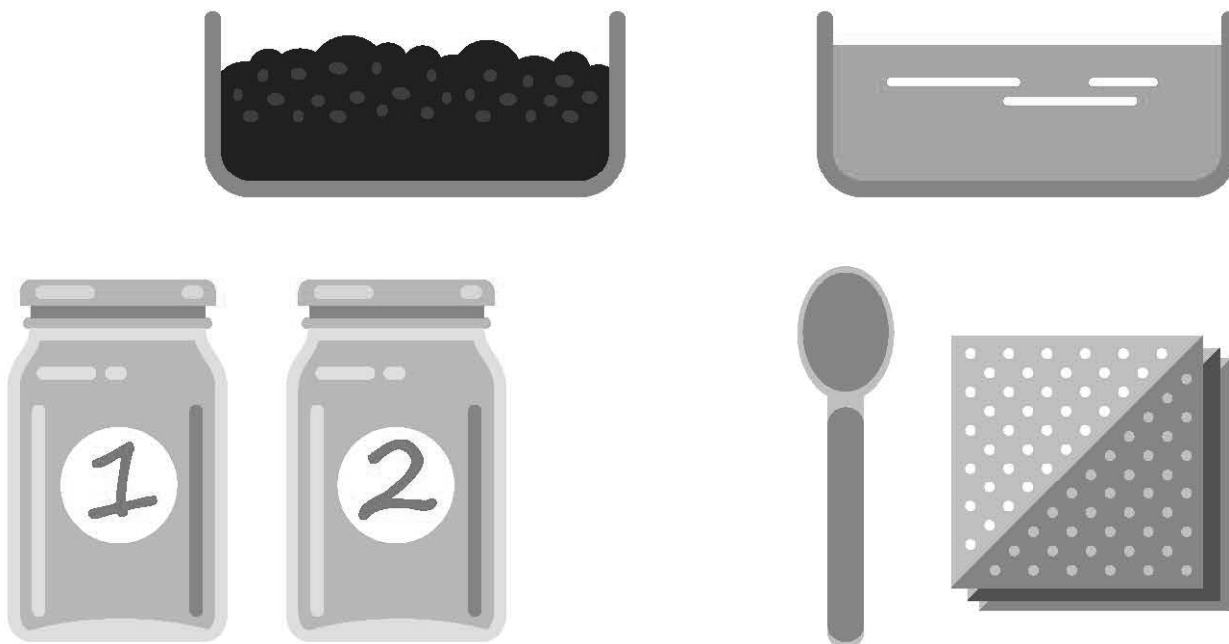

КРОК 1 Пригадайте, як ви доводили в першому класі, що в ґрунті є вода і повітря. Повторіть досліди.

КРОК 2 Насипте ґрунт у чисту банку (заповніть банку на третину).

КРОК 3 Долийте чистої води майже по вінця.

КРОК 4 Ретельно перемішайте і залиште на годину.

КРОК 5 Опишіть, що ви бачите. Поясніть результати.

КРОК 6 Візьміть трохи свіжого ґрунту, насипте на паперову серветку і притисніть. Зсипте ґрунт і погляньте на серветку. Поясніть, що ви бачите.

Спалювання старої трави, стерні — злочин проти природи. Через це знижується родючість ґрунту й забруднюється повітря. У вогні гине все живе — не тільки насіння трав, а й комахи, черв'яки і жаби, пташки, що тільки-но вилупилися, новонароджені звірята.

ФАЙЛИ Й ПАПКИ

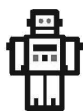

Дані зберігаються на комп'ютері у вигляді файлів. Файли можуть містити тексти, фотографії, малюнки, кінофільми тощо. Файли створюють за допомогою спеціальних програм: текстові – за допомогою текстового редактора, графічні – графічного редактора.

Файли мають назви – **імена**. Вони складаються з двох частин, розділених крапкою. Першу частину імені придумує користувач. Частина після крапки називається **розширенням**. Її дає програма, за допомогою якої створено файл: мова.doc, мова.docx – текстові файли; фото.jpg – графічний файл, song.mp3 – музичний файл.

Файли групують у папки, яким також дають імена.



Іконка файлу MS Word



Іконка порожньої папки

ПРАКТИЧНЕ ЗАВДАННЯ

1. Створіть самостійно файл у текстовому редакторі. Для цього двічі швидко клацніть лівою кнопкою миші на іконці програми. Можете використати й інший спосіб: клацніть один раз правою кнопкою миші на іконці. У меню, що з'явиться, виберіть **Відкрити**.
2. Заповніть даними файл: напишіть кілька речень, використовуючи клавіші та їх комбінації, які вже вивчили.
3. Збережіть файл. Для цього натисніть кнопку **Файл**. Знайдіть рядок **Зберегти**, натисніть його. У вікні, що з'явиться після цього, дайте ім'я файлу і вкажіть шлях збереження. Натисніть кнопку **Зберегти**.

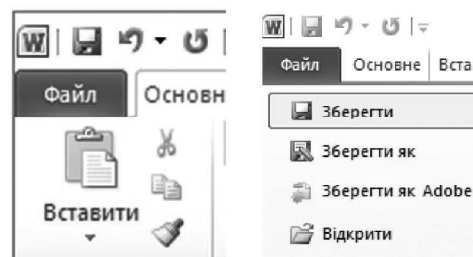

Команда «Зберегти» комбінацією клавіш

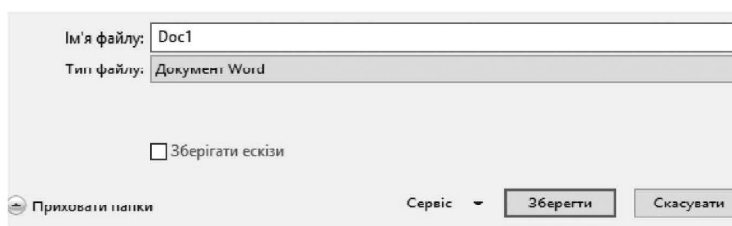



«ПАРАСОЛЬКА». СИМЕТРІЯ. ЛІНІЇ РОЗМІТКИ

Природа — дивовижний творець і майстер. Усе живе в природі має властивість симетрії. **Симетрія** — однакове розміщення частин.

У графічних зображеннях симетрія позначається **штрихпунктирною лінією з однією точкою**.

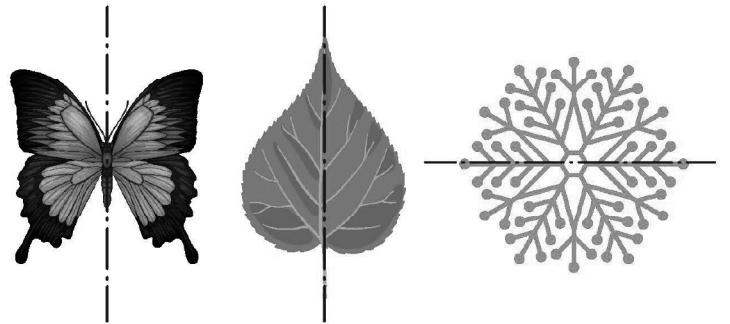

ПРАКТИЧНА РОБОТА «ПАРАСОЛЬКА»

1. За допомогою шаблону олівцем накресліть 6 деталей у формі кола, потім складіть навпіл двічі.
2. Склейте деталі, як показано на фото.

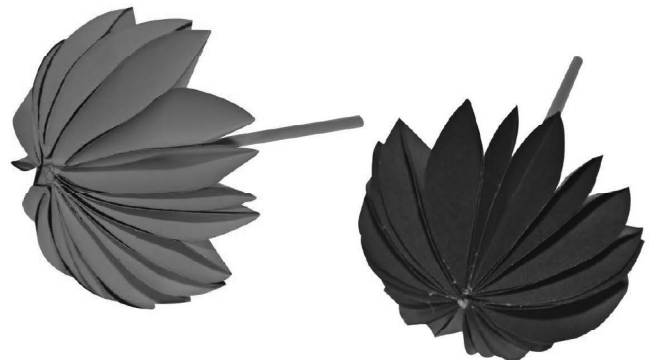
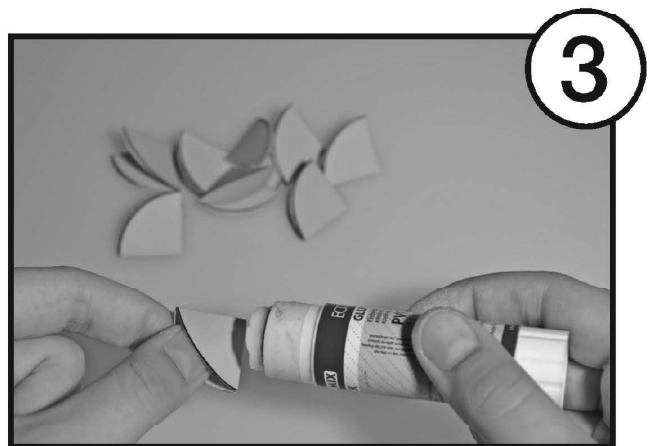
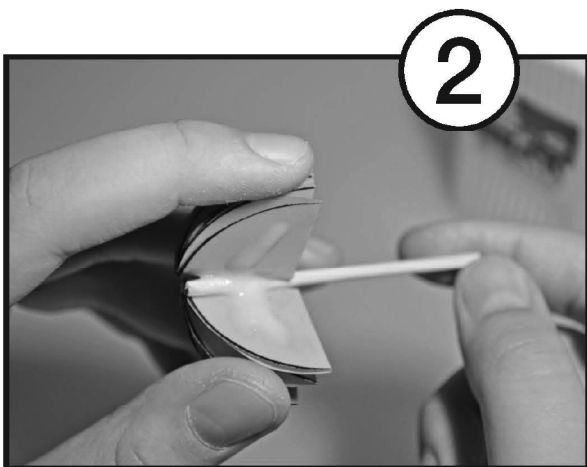
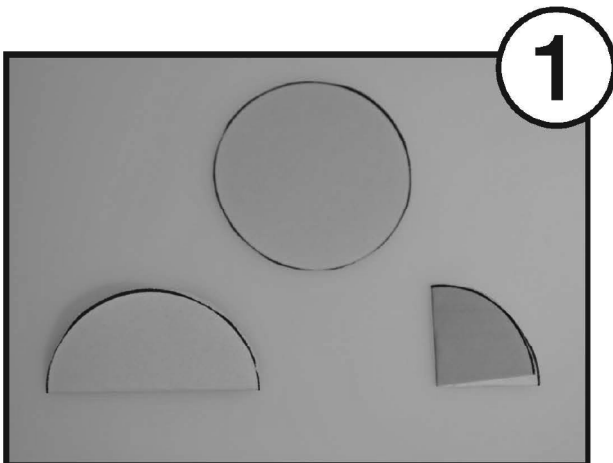

Європа
Всесвіт
село
місто
Україна
дім
країна

вулиця

Земля

подвір'я

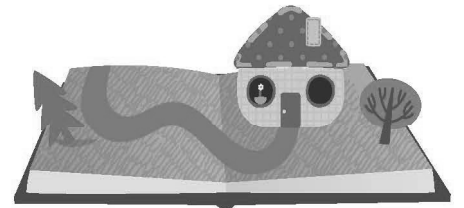

III. ТЕРИТОРІЯ

1. Як ви розумієте слова **територія, межа, кордон, своя територія, чужа територія**? Які території ви можете назвати своїми?
2. Пограйтеся в асоціації: по черзі читайте слова, написані вище, і називайте, що ви при цьому уявляєте.

МЕЖІ ОСОБИСТОГО ПРОСТОРУ

Багатьом людям (і дітям, і дорослим) не подобається, коли до них підходять надто близько, торкаються їх чи беруть їхні особисті речі. Або ж пильно дивляться, ставлять багато особистих запитань. Їм неприємно, хочеться піти, сказати «Стоп!». Така поведінка – порушення меж особистого простору.



ЩО РОБИТИ?

Відійдіть самі.

Попросіть відійти/не чіпати вас.

Попросіть дорослого про допомогу.

Тікайте.

Межі особистого простору – це відстань, на якій нам зручно спілкуватися з іншими людьми. Це уявна лінія.

Як перевірити, чи не порушуємо ми чийсь особистий простір? Витягніть руку. Якщо ви торкнулися когось, то стоїте за близько.

Покрутіться навколо себе, тримаючи руку витягнутою. Так ви умовно окреслили свій особистий простір.

ТРЕБА ПОВАЖАТИ ЧУЖИЙ ОСОБИСТИЙ ПРОСТІР І ЗАХИЩАТИ СВОЙ

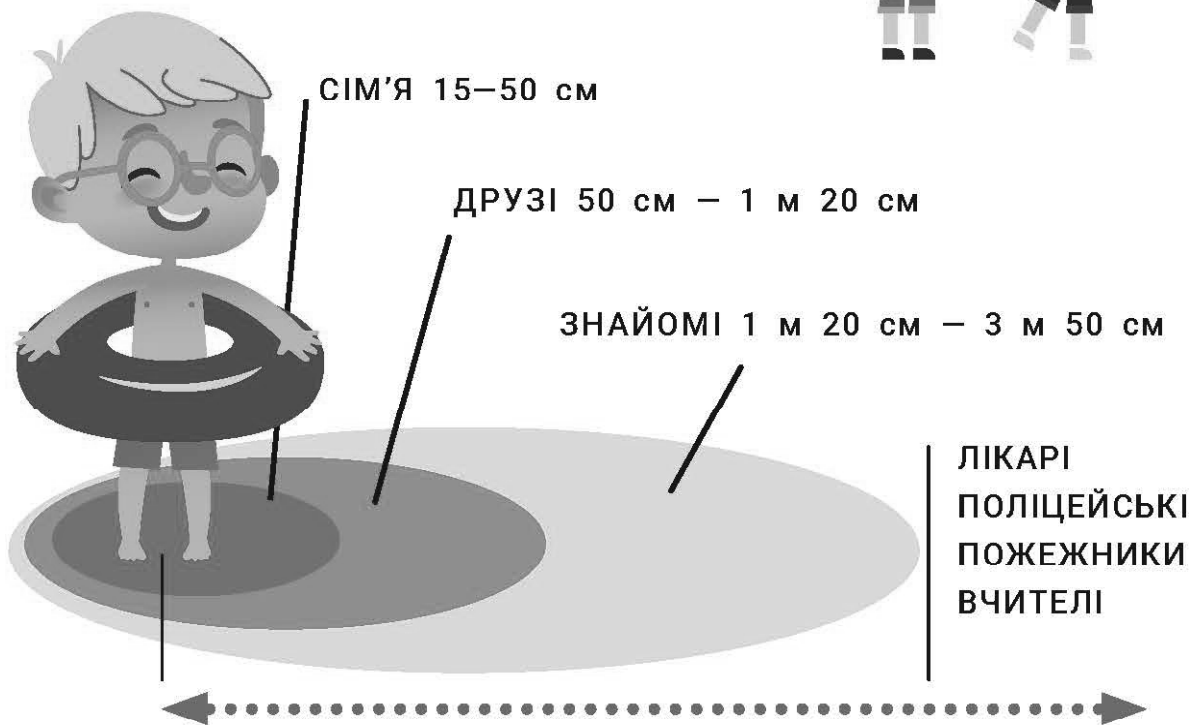

1. Як поводиться людина, яка поважає чужий особистий простір?
2. Що відчувають люди, якщо порушують межі їхнього особистого простору?
3. Розгляньте схему. Доберіть свої приклади. За допомогою сантиметра і нитки або стрічки відміряйте відстані, позначені на схемі. Постарайтесь запам'ятати ці відстані.
4. Люди яких професій можуть порушувати особистий простір? Коли і чому?
5. Що робити, коли порушують ваш особистий простір?

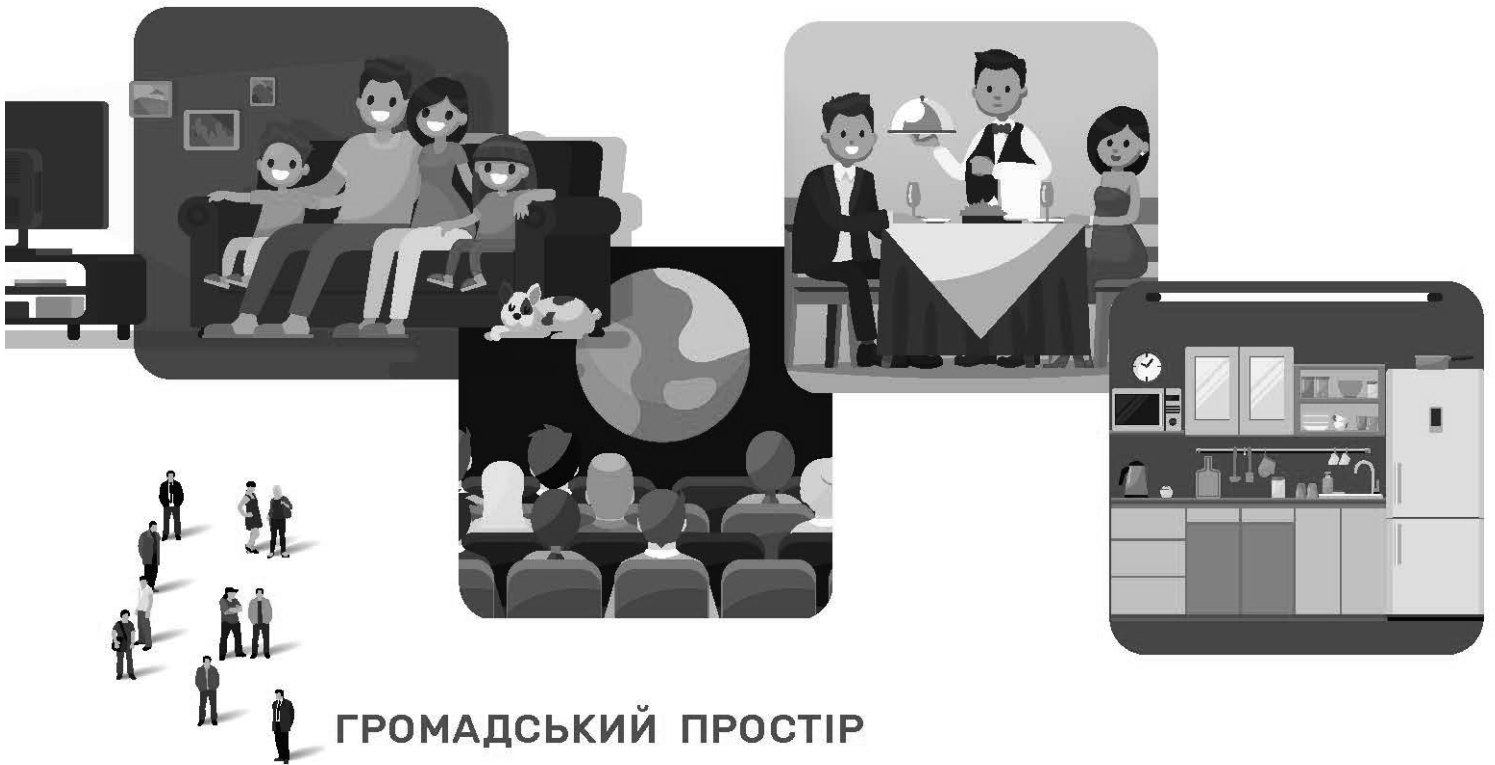

ГРОМАДСЬКИЙ ПРОСТІР

Особистим називають не тільки той простір, у якому вам зручно спілкуватися з іншими людьми. Ваш особистий, або приватний, простір — це, наприклад, ваша кімната, де ви можете побути на самоті, погратися чи помріяти. Приватний простір вашої сім'ї — ваша квартира чи будинок, подвір'я вашого власного будинку або город.

Мабуть, ви знаєте багато місць, де є або можуть бути інші люди, а не тільки ви чи члени вашої сім'ї. Вони призначені для спільного користування. Такі місця називають **громадськими**.

Кожна людина має право почуватися зручно в громадських місцях. І ніхто не може це право порушити.

1. Розгляньте пари малюнків угорі. Поясніть, де приватний простір, а де громадське місце.
2. Наведіть по два приклади місць особистого і громадського простору.
3. Пригадайте або дізнайтеся правила поведінки на дитячому майданчику, в магазині, на вокзалі, у кінотеатрі, у музеї. Презентуйте класу результати своєї роботи.
4. Запишіть правила поведінки, що є спільними для всіх громадських місць.



ЯКЩО ЗАГУБИЛИСЯ У ГРОМАДСЬКОМУ МІСЦІ

Що робити, якщо ви загубилися на вулиці, в магазині, в транспорті і не маєте телефону?



У МІСТІ

ПРАВИЛО 1. Залишайтесь на місці. Подивіться навколо — може, ваші близькі десь поряд. Голосно їх покличте.

ПРАВИЛО 2. Знайте, до кого звертатися по допомогу.

до найближчої людини у формі — продавця в магазині (або з найближчого магазину), охоронця, чергового на станції

до найближчого поліцейського

до найближчої людини з дитиною



У ТРАНСПОРТІ

Якщо ви поїхали на автобусі чи в метро, а мама чи інший дорослий залишилися на зупинці: вийдіть на наступній станції чи зупинці — дорослий має приїхати тим самим транспортом.

Якщо дорослий поїхав, а ви залишилися: стійте на місці й чекайте.

ЯК ПРОСИТИ ПРО ДОПОМОГУ

Ви повинні знати (або мати записаним) телефон мами, тата чи іншого дорослого, кому треба сказати, де ви. Повідомте його поліцейському.

Якщо ви звернулися до чужої людини, попросіть: «Я загубився/загубилася. Подзвоніть, будь ласка, по телефону...». Коли говоритимете з мамою/татом чи іншим членом сім'ї, обов'язково скажіть слово-пароль. Про нього треба домовитися наперед, щоб ваші близькі точно знали, що дзвоните саме ви.

Потім опишіть місце, де ви стоїте, і чекайте там.

1. Перевірте, чи запам'ятали ви правила.
2. Потренуйтеся, як ви будете просити про допомогу.





СТВОРЮЄМО МОДЕЛЬ КЛАСУ

Учні 2-А класу зробили модель свого приміщення з деталей «Лего». Вони використали такі деталі:

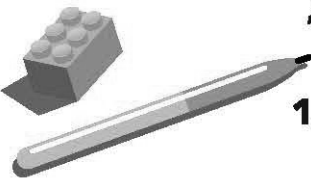

Діти розклали деталі на аркуші паперу, обмалювали їх і отримали план класного приміщення.

Намалювати план можна і без моделі. Уявіть, що ви дивитеся на клас згори, ніби зі стелі. Зверніть увагу, де стоять парти, учительський стіл, шафи тощо. Подумайте, як ви їх позначите (прямокутником, квадратом, кружечком).

- 
- 
1. Поясніть, які деталі і для яких об'єктів використали діти. Чому деталі різного розміру? Які об'єкти з класу не потрапили на план? Чому?
 2. Створіть із деталей «Лего» чи іншого конструктора або підручних матеріалів (сірникові коробки, кришечки від пластикових пляшок тощо) модель вашого класного приміщення. Намалюйте план класу – з використанням моделі і без неї. Порівняйте свої малюнки.

Матвію,
приходь до
мене в суботу
о 12-й.
Спробуємо
скласти робота.
Нагадую адресу:
вул. Миру, 23,
кв. 68.

Юля



ВАС ЗАПРОСИЛИ В ГОСТІ

Вас запросили в гості. Не на день народження, а просто так: погратися, поспілкуватися. Що треба зробити найперше? Спитайте дозволу в батьків. Перевірте дату й час. Якщо батьки не проти і ви вільні, подякуйте й повідомте, що будете.

Кажуть, що в кожній хаті свої порядки. У сім'ї вашого друга чи подруги можуть бути інші правила, ніж у вашій. Тому краще спитати, якщо в чомусь не впевнені. Однак є правила, яких треба дотримуватися всюди.

- Приходьте вчасно.
- Не ходіть самі по чужій квартирі чи будинку. Не зазирайте в шухляди й шафи.
- Не бійтеся скуштувати нові страви. Не критикуйте їжу. *(Хвалити можна!)* Допоможіть прибрати зі столу.
- Поспілкуйтеся із членами родини. Будьте ввічливими. Не набридайте і не заважайте. Не розповідайте сімейних таємниць.
- Прибирайте за собою іграшки. Залишайте після себе вбиральню чистою.
- Не засиджуйтеся допізна. Подякуйте, коли будете йти.
- З дому відправте СМС або зателефонуйте – ще раз подякуйте другу чи подрузі і його/її батькам.
- Незабаром запросіть у гості до себе.



1. Що обов'язково має бути в запрошенні? Напишіть СМС-запрошення і СМС із подякою за запрошення. Перевірте роботи одне одного.

2. Як має поводитися господар, а як – гість? Пригадайте правила поведінки за столом.



3. Розіграйте діалог прощання з господарями.

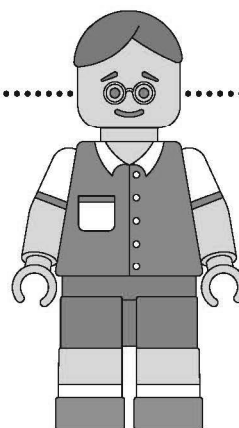

ВІКНА ТА ДІЇ З НИМИ

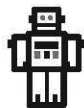

Розгляньте вікна різних програм. Що в них спільного?

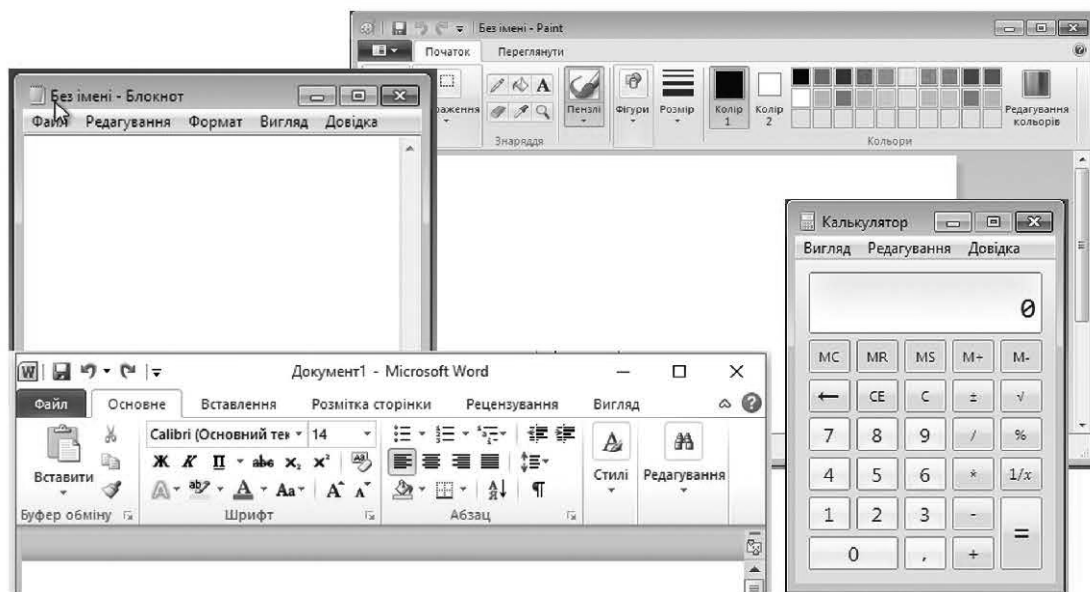

Усі вікна програм можна одним натисканням лівої кнопки миші згорнути на *Панель завдань* (риска), розгорнути на повний екран (прямокутник), закрити (хрестик). Розміри вікна можна змінювати.

ПРАКТИЧНЕ ЗАВДАННЯ

згортання вікна →

← розгортання вікна

закриття вікна

Ctrl + A виділення всіх текстових даних у файлі

Ctrl + C копіювання даних

Ctrl + V вставляння даних

Ctrl + S збереження даних

1. Відкрийте текстовий файл, який зберігали минулого уроку.
2. Виділіть усі дані комбінацією клавіш Ctrl+A. Натисніть клавішу Delete, щоб видалити всі дані.
3. Введіть нові дані – рядок приспіву улюбленої пісні. Натисніть Enter. Знову застосуйте комбінацію клавіш для виділення всіх даних у файлі. Комбінацією клавіш Ctrl+C скопіюйте їх. Поставте курсор на початку порожнього рядка і застосуйте комбінацію Ctrl+V для вставляння скопійованого рядка пісні.
4. Потренуйтеся згорнути вікно програми і змінювати його розмір.
5. Збережіть зміни за допомогою Ctrl+S.

ВИТИНАНКА «КАЗКОВА ХАТИНКА»



Завдання:

скласти кольоровий аркуш навпіл та намалювати контур дерева, хатинки. Вирізати та приклеїти деталі витинанки на аркуш.



ВИТИНАНКИ – орнаментальні прикраси житла, вирізані ножицями з білого або кольорового паперу. У давнину такі вироби використовували для оздоблення стін, вікон, полиць, груб, печей. Як правило, традиційна витинанка є сюжетною. За нею можна було прочитати, що відбувається в селі, хто народився, де весілля, які були свята.

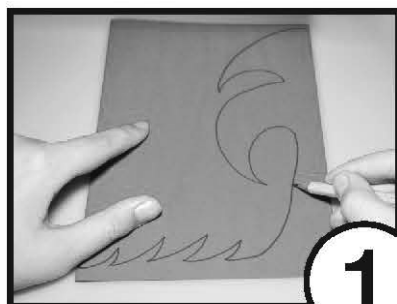

1

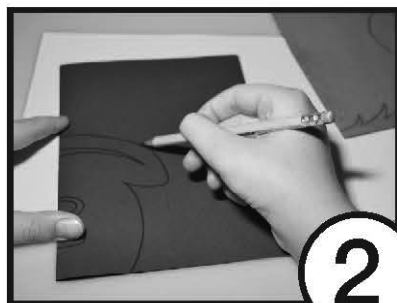

2

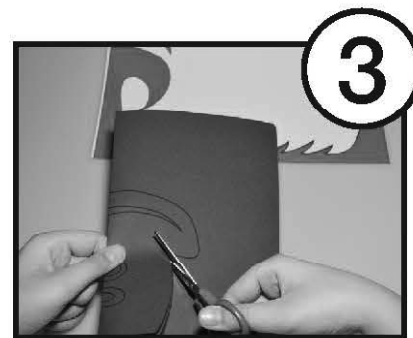

3

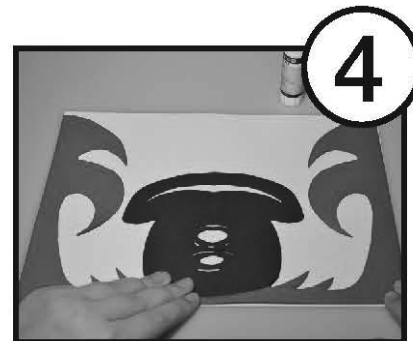

4

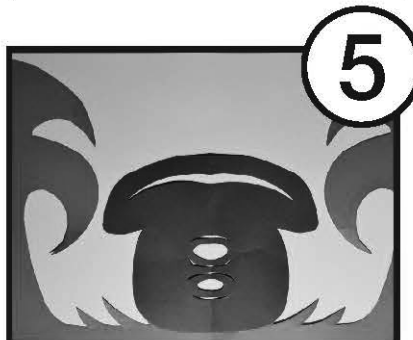

5

ЧИ ЗНАЄТЕ ВИ, ЩО...

В Україні ручне виробництво паперу почалося 700–800 років тому.

Папір до середини 19-го століття в Україні був дорогим, його привозили з-за кордону. До того часу витинанки виготовляли зі шкіри, тканини.

ЗОБРАЖЕННЯ ТЕРИТОРІЇ

Матвій позначив на карті міста в смартфоні свій та Юлин будинки. Навіщо, на вашу думку, він це зробив?

1. Розгляньте карту. Які об'єкти на ній зображено? Як зобразити велику ділянку території на маленькому екрані чи аркуші паперу?

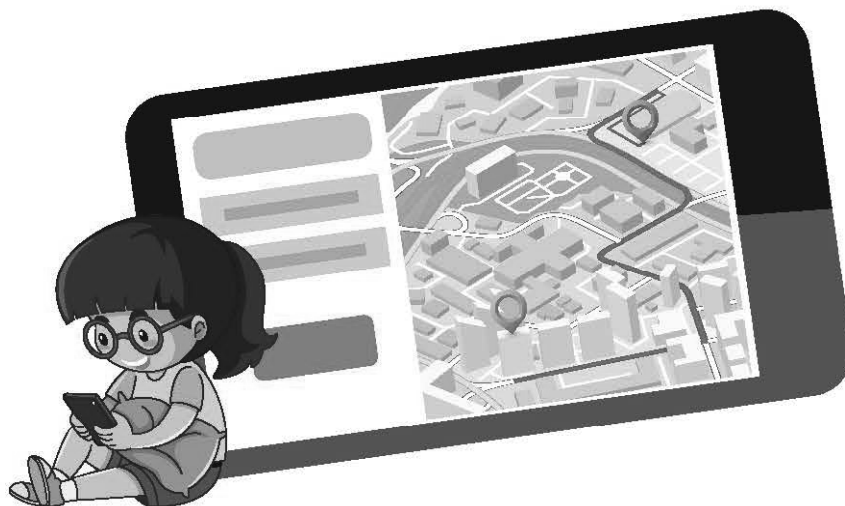

Мабуть, є серед вас такі, хто подорожував літаком. Пригадайте: чим вище ви піднімалися, тим меншим ставало все на Землі. Спочатку «зникали» люди й машини, потім будинки. І зрештою ви бачили тільки великі об'єкти — річки, поля, гори.

Якщо ж — у майбутньому — ви полетите в космос, то переконаєтесь, що Земля кругла. А нічну Землю ви побачите такою:

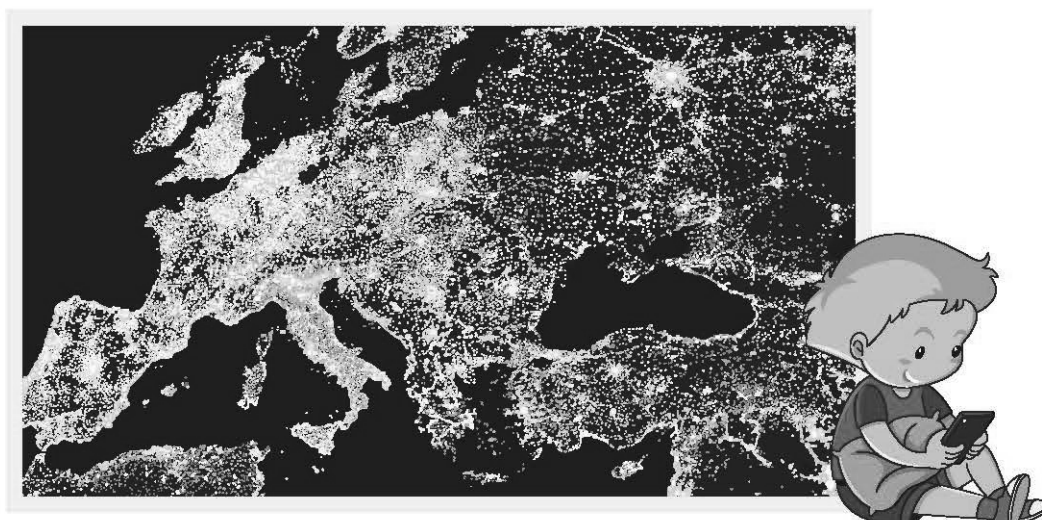

2. Спробуйте з допомогою вчителя знайти на фотографії з космосу Чорне й Азовське моря та територію України.
3. Порівняйте три фотографії того самого об'єкта. Чим вони відрізняються?

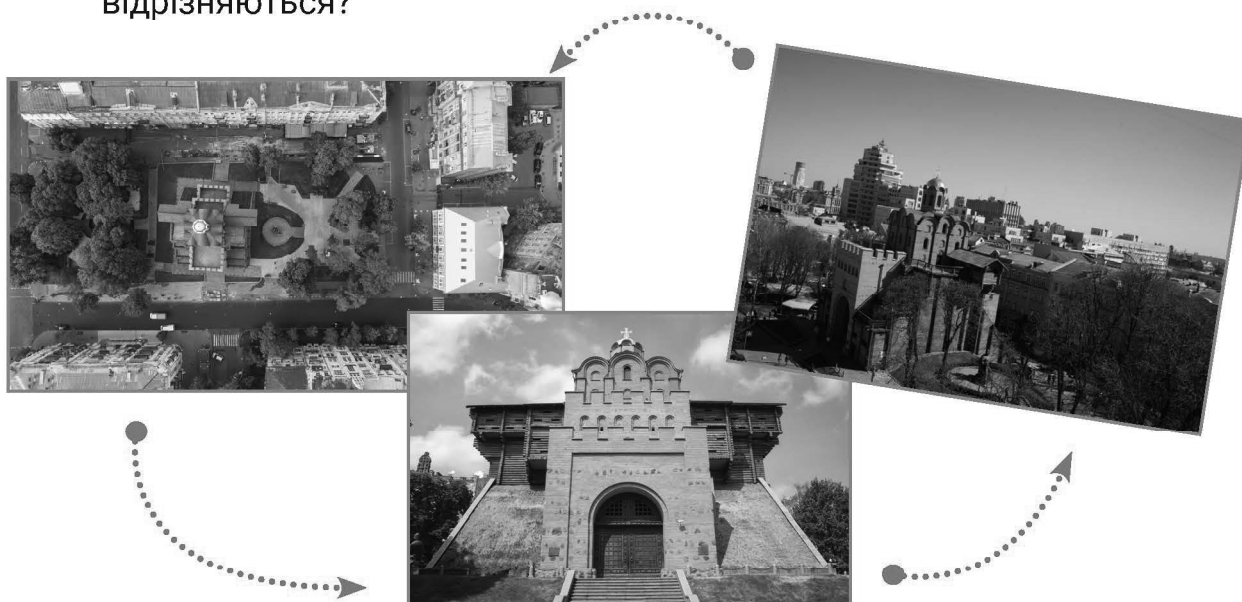

4. Назвіть, що це за зображення. З якою метою вони створені? Для кого призначені? Де їх можна побачити?



5. Розподіліть обов'язки й виконайте такі завдання: опишіть шкільне подвір'я; зробіть фотографії подвір'я з різних точок; намалюйте план шкільного подвір'я.



МАЛА БАТЬКІВЩИНА

Я живу в маленькому селі Копачів, що в Обухівському районі на Київщині. Навчаюся у 2-му класі. Назва мого села походить від поселення людей, що копали глину для гончарів та будівельників ще в дуже давні часи. Село розташувалося на берегах мальовничих річок Стугни та Раківки. До самої околиці села підступає Мухоморянський ліс, багатий на ягоди, гриби, різнотрав'я.

На території Копачева було знайдено цікаві історичні пам'ятки: 80-кілограмовий бивень мамонта, залишки житла первісної людини; посуд та житло наших далеких предків, залишки сторожової фортеці Київської Русі, козацьку могилу.

У нашому селі є парк «Київська Русь». Там показано, яким було життя та звичаї в давньому Києві.

Я люблю своє маленьке село — свою малу батьківщину, пишаюсь ним і бережу його.



1. Обговоріть: що знає оповідач про минуле і сьогодення свого села? Поставте запитання до тексту.
2. Що зображено на ілюстраціях?
Що ми дізнаємося з цих ілюстрацій?
3. Як ви розумієте значення виразу «мала батьківщина»?
Що для вас є малою батьківщиною?
Як можна берегти місце, де живеш?
4. Підготуйте розповідь (на вибір) про свою вулицю, мікрорайон, місто чи село, історичну пам'ятку своєї малої батьківщини.



НАША КРАЇНА – УКРАЇНА

Ми живемо в Україні. За площею території Україна посідає друге місце в Європі. Два з половиною місяці потрібно, щоб пройти її вздовж, та близько двох місяців, щоб пройти впоперек.

У нашій країні живуть люди різних національностей – українці і росіяни, кримські татари й угорці, молдовани, болгары, євреї... А всі разом ми – український народ. Наша державна мова – українська.

Щороку 24 серпня ми відзначаємо головне свято нашої країни – День Незалежності України.



1. Що розповідає про Україну малюнок? Чим його можна доповнити?
2. Створить свою карту асоціацій «Україна – наша Батьківщина».



ОБЛАСТІ УКРАЇНИ

В Україні є 24 області та одна автономна республіка — Крим. Кожна область має своє головне місто — обласний центр. Від назви цього міста й утворилася назва області. Однак є чотири області, назви яких не відповідають назвам головних міст. Це Закарпатська (Ужгород), Волинська (Луцьк), Кіровоградська (Кропивницький), Дніпропетровська (Дніпро).

Найбільші області України за площею — Одеська, Дніпропетровська і Чернігівська, а найменша — Чернівецька.

- 1  Молдова
- 2  Угорщина
- 3  Словаччина
- 4  Польща
- 5  Азовське море

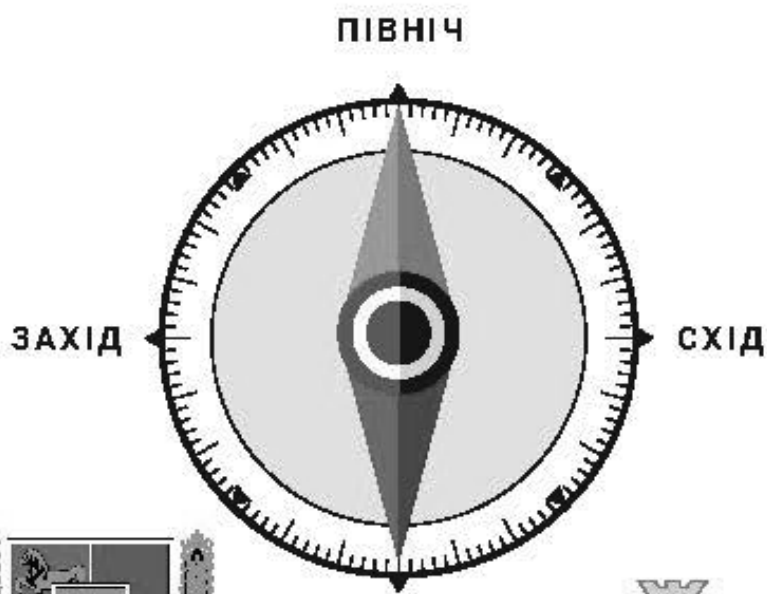

1. Розгляньте карту України.
Знайдіть на карті всі області, згадані в тексті.
2. Утворіть назви всіх областей за зразком:
Рівне – Рівненська, Запоріжжя – Запорізька.
3. Знайдіть свою область.
З якими областями вона межує?
4. У яких областей є вихід до моря? До двох морів?
Через які області тече Дніпро?
5. Які області мають кордони з іншими державами?
Яка область межує з найбільшою кількістю держав?
6. Знайдіть на карті області, герби яких зображено.
Що зображено на гербах? Які кольори і символи використовуються? Що спільного ви помітили?
Знайдіть герб своєї області й розкажіть про нього.

ПРИРОДА УКРАЇНИ



Я тримаю у руці
Кольорові олівці.
Хочу я намалювати
Кримські гори і Карпати.
Степ і пагорби Дніпрові,
І озера, і діброви¹,
І веселку, і калину,
Чорне море і Дунай –
Все це наша Україна,
Наш чудовий рідний край!

Наталія Зарічна

- 1.** Українські Карпати **2.** Дунай
3. Кримські гори **4.** Чорне море
5. Азовське море **6.** Дніпро

¹ **ДІБРОВА** – ліс, у якому росте переважно дуб, а також клен, липа, ясен, граб тощо.



Щоб розуміти світ, частіше дивіться на карту.

Водойми на карті позначають синім кольором, рівнини – зеленим і жовтим, гори – коричневим. Чим темніший колір, тим глибша водойма або вища гора.



- 1.** Які об'єкти неживої природи згадано у вірші? Знайдіть їх на карті. Які не вдалося знайти? Чому?
- 2.** Яким кольором на карті позначено гори, а яким – річки і моря?



СТРІЛЬЦІВСЬКИЙ СТЕП

Луганська область



На степ припадає близько половини території України. У степу майже немає дерев — лише трав'яниста рослинність.



КАРПАТИ

Полонини — гірські луки

- 3.** Дайте відповідь на запитання. Поясніть свою думку.

У горах чи на рівнинах?

Течуть стрімкі ріки.
Бувають болота.
Плавають кораблі.
Легше будувати дороги й міста.
Живе більше людей.
Багато полів, садків та городів.
Буває сніг улітку.

- 4.** Чого більше на території України — рівнин чи гір? Які гори розташовані на заході України, а які — на півдні? Які гори більші — Кримські чи Українські Карпати? Які гори вищі?
- 5.** Яким кольором на карті позначено вашу місцевість? Опишіть, яка природа вас оточує.
- 6.** Знайдіть у додаткових джерелах інформацію на тему:

А. Карпати: 5 цікавих фактів. **Б.** Хто живе у степу і чому там не ростуть дерева. Презентуйте результати дослідження у класі.



ЗВУКОВІ ТА ВІДЕОФАЙЛИ



У звукових (аудіо) файлах є звукова інформація, яку ви сприймаєте на слух. Це можуть бути записи голосу, музики, шуму тощо. Записати і зберегти звук (наприклад, свій спів) ви можете на диктофон у смартфоні або за допомогою застосунку **Звукозаписувач** на комп'ютері (Пуск → Стандартні), але для цього вам буде потрібен мікрофон. Аудіофайли зберігають у різних форматах, наприклад: mp3, wav.

У відеофайлах зберігається комбінована інформація: візуальна і звукова. Ми сприймаємо її і зором, і на слух. Відеофайли мають розширення avi, mpeg, mpg, mp4 тощо.

Яке розширення мають файли з вашими улюбленими мультфільмами, які ви переглядаєте на комп'ютері? А пісні чи аудіокнижки?

Роздивіться іконки звукових і відеофайлів. Що в них спільного? відмінного?



ПРАКТИЧНЕ ЗАВДАННЯ

За допомогою комп'ютерних програм або застосунків на смартфоні створіть аудіозапис виконання вірша чи пісні. Збережіть цей файл на пристрої з іменем virsh або pisnya. Можете дати свою назву. Головне — запам'ятайте ім'я та тип файлу, де він розміщений.

Після збереження файлу з'ясуйте, скільки часу триває аудіозапис.

За бажання можете записати відеопривітання іменинникам.



ТКАЦТВО

Тканина утворюється внаслідок переплетення ниток між собою. Цей процес називається ткацтвом. У давнину в Україні матеріалом для ткацтва були льон, коноплі та вовна. Протягом століть ткацтво розвивалось, удосконалювалось, збагачувалось новими орнаментами та поєднанням кольорів. З часом стиль українських майстрів став упізнаваним в усьому світі.

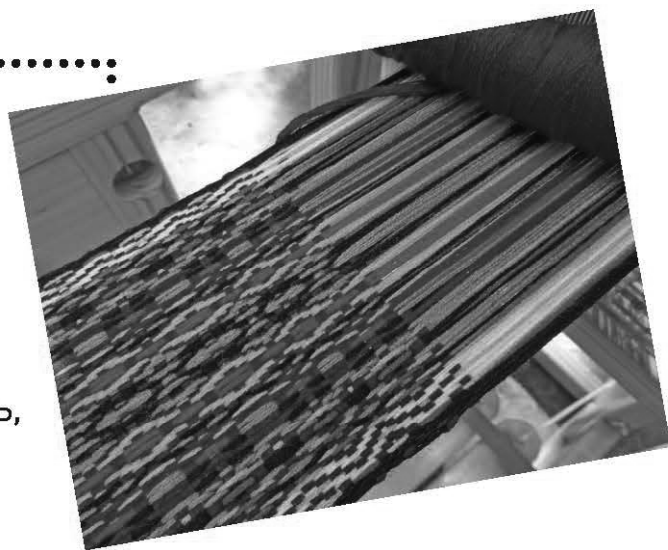

Завдання:

дослідити на практиці будову тканини, навчитись виконувати розмічання полотна для виробу, виготовити ажурну серветку.

1. Порахувати п'ять перетинів нитки та розмітити.
2. Витягнути нитки з кожного краю.
3. Закріпити клеєм ПВА краї від осипання.

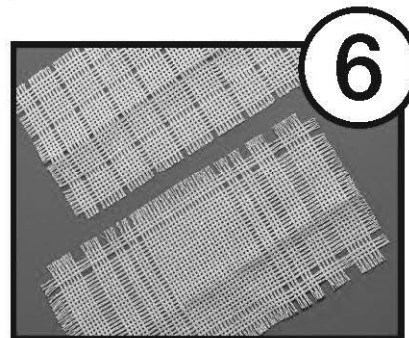
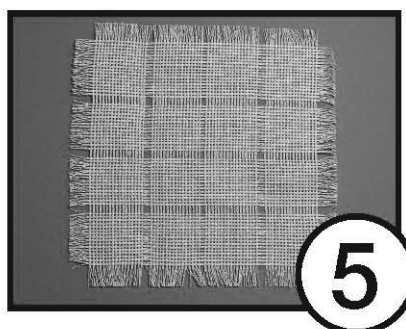
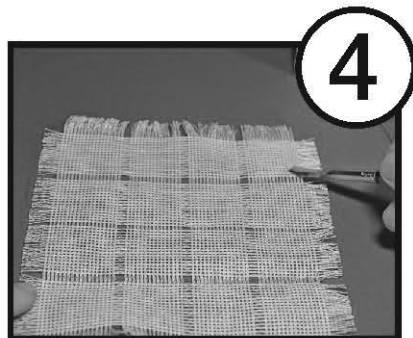
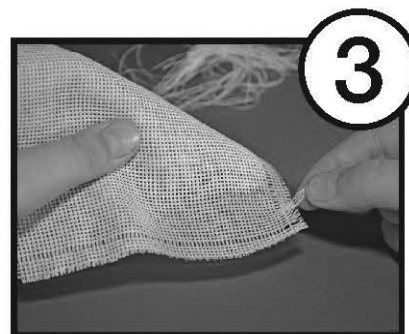
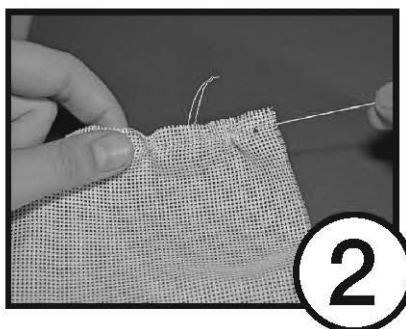
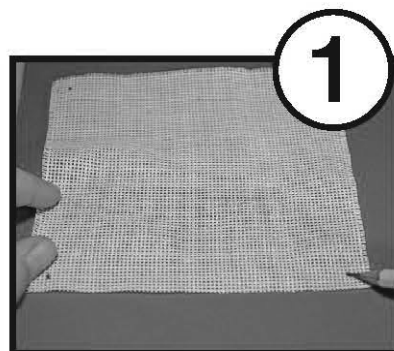



ТАКА РІЗНА ВОДА

Світязь – найглибше озеро в Україні / Говерла в снігу в червні
 Басейн / Калюжа / Михайло Алісов. Морський пейзаж

1. Опишіть ілюстрації. Доберіть до них підписи.
2. На яких ілюстраціях зображено воду? Що із зображеного, на вашу думку, не є водоймою? Чому? Яка водойма є штучною?
3. Які ще водойми ви знаєте? У яких із них вода прісна, а в яких – солоня?
4. За картою порівняйте величину і глибину Азовського і Чорного морів.
5. Поміркуйте. Чому вода з річок не витікає? Чому моря не переповнюються?

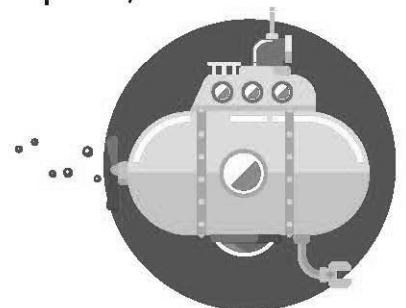



Річки і люди

Здавна люди селилися біля річок. Річка — це не тільки джерело їжі. Це дорога. (Море і океан — теж.) Легше і швидше переміщатися по річці, ніж через ліси й гори. Водний транспорт і сьогодні є найдешевшим.

Дніпро був частиною давнього торгового шляху. Наші предки за 30–40 днів по Дніпру й Чорному морю діставалися Царгорода (нині Стамбул, Туреччина). Руські купці возили туди хліб, хутро, мед, віск, ремісничі вироби. Цим самим шляхом князь Володимир вів своє військо, щоб завоювати Царгород. А ще раніше тим-таки Дніпром до Києва діставалися войовничі північні племена. Сьогодні їх називають вікінгами.

У всіх річок є витік — місце, де починається річка, і гирло — місце, де річка впадає в іншу водойму.

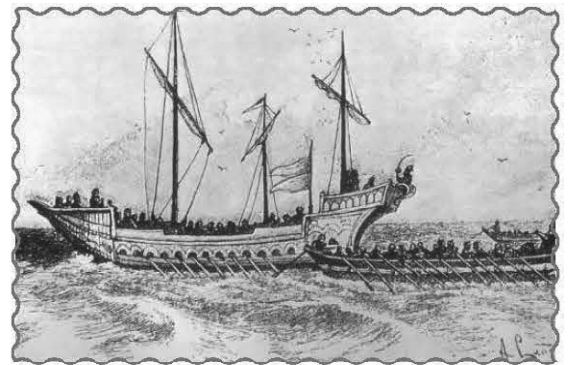

Опанас Сластіон. Запорожці на «чайках» нападають на турецьку галеру

Річки України течуть переважно з півночі на південь і впадають у Чорне й Азовське моря. Головна річка України — **Дніпро**.

На території України впадає в Чорне море річка **Дунай**. Це друга за довжиною річка Європи, яка бере початок у Німеччині і протікає через 10 країн.

1. Знайдіть, куди впадають зображені на карті річки (див. попередню сторінку).
2. Річка Дунай протікає через чотири європейські столиці. Чому так сталося?
3. Які водойми є у вашому рідному краї? Як вони називаються? Чим вони цікаві? Як їх використовують люди? Якщо це річка, знайдіть її на великій карті — де починається, куди впадає.

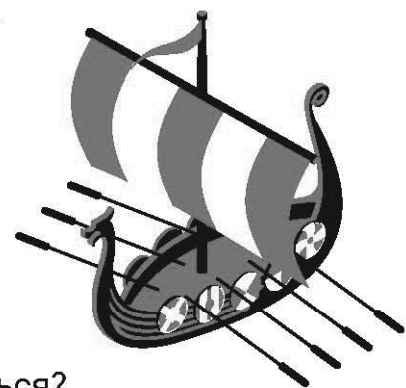

ДУБ: УСЕ ДЛЯ ЖИТТЯ

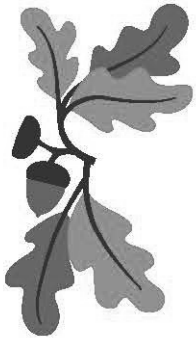

Дуб годує величезну армію ворогів і друзів. Гуде на квітучому дереві бджола. З живих дубків здирають кору лось і бобер. Його молоді пагони тварини їдять, як траву. До листочка роздягають дубові ліси золотогуз, гусінь зеленої листовійки, яким допомагають метелик орденська стрічка, хрущ і ще тисяча дрібних шукачів поживи. У сухій корі дерева короїд, жук-олень прокладають внутрішні ходи і відкладають яйця. На солодкий сок прилітає красень сонцевик адмірал.

Я знаходив на молодих і старих деревах гнізда 37 видів птахів, у дуплах — ще 15 видів. У дуплі дуба виводить пташенят і зимує дятел, шпак, велика синиця і строката мухоловка. Птахи віддячують дубу — позбавляють від ненажерливих шестиногих ворогів.

Кажани, білки, соні, куниці — теж часті мешканці дуба. Між корінням у норах живуть миші, їжаки й лисиці. Рудохвоста, як не вполює миші, не гребує хробаками й личинками, яких тут чимало.

Але справжні друзі дуба — гриби. Вони напувають і годують дерево тим, що беруть із землі, а воно вкриває їх листям. Найзнаменитіший гриб — білий. Часто трапляються лисички. У згоді з гігантом живе найотруйніша серед отруйних бліда поганка. Одному без одного однаково погано і дереву, і грибу.

У посуху мало не з десятиметрової глибини піднімає дуб воду (понад 450 літрів за один спекотний день). Ураган може зламати велике дерево, але вивернути з корінням, як березу або сосну, йому не під силу.

У перші тижні осені досягають жолуді. Білки та сойки розносять плоди дуба на далекі відстані. Потрапивши у вологий ґрунт, жолудь навесні проростає, за 6 місяців він сягає 15 сантиметрів. А на доросле дерево перетвориться тільки через 100 років. Величний дуб із потужним розлогим гіллям може жити близько 800 років й вирости до 40 метрів.

За Леонідом Семаго

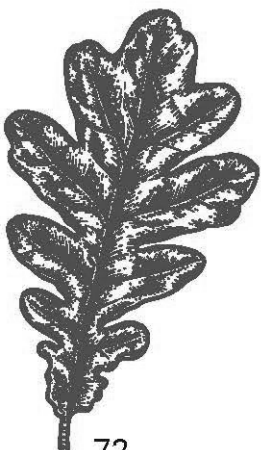

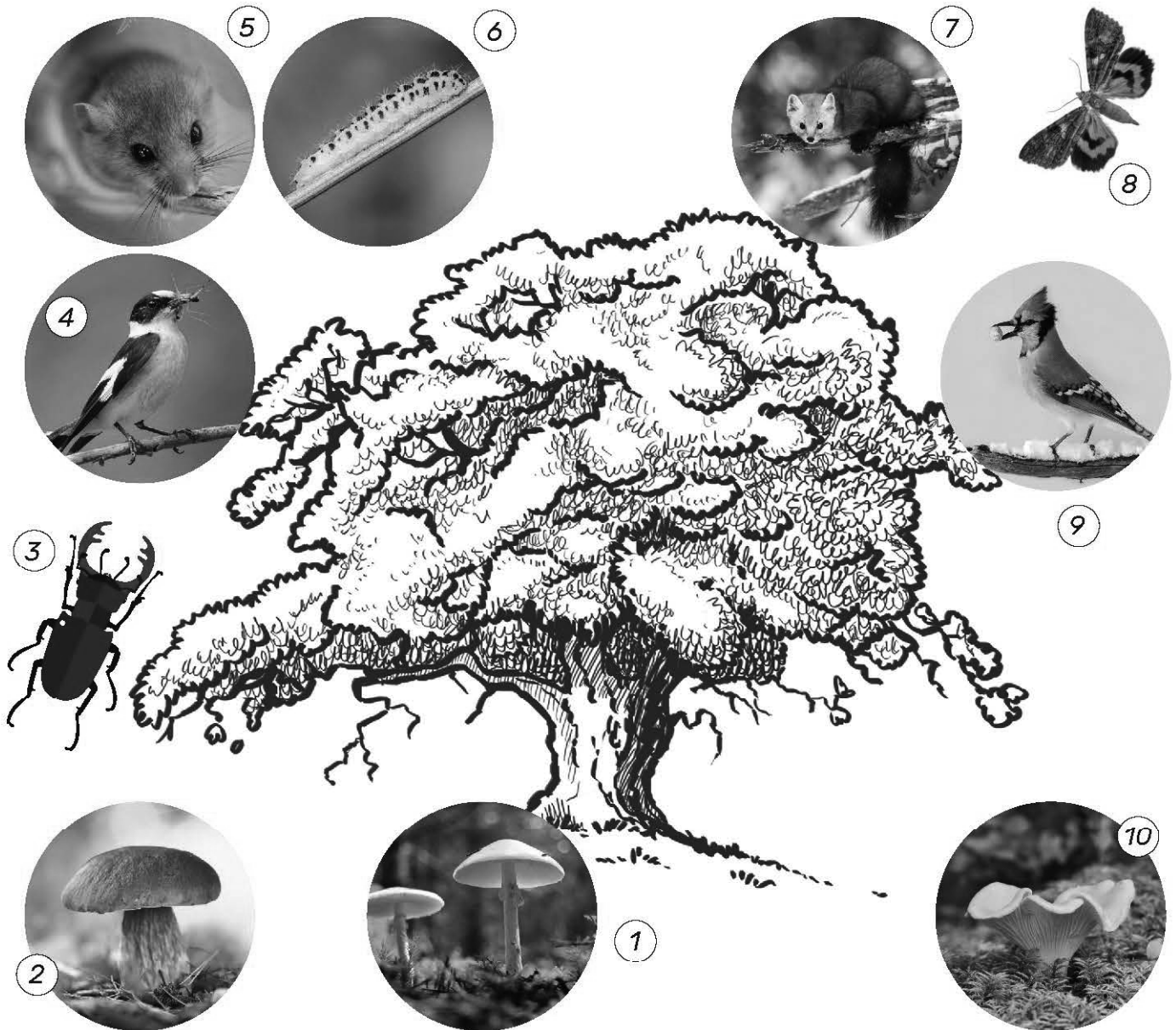

- 1.** Бліда поганка **2.** Білий гриб
3. Жук-олень **4.** Строката мухоловка
5. Соня **6.** Гусінь зеленої листовійки
8. Орденська стрічка **9.** Сойка **7.** Куниця
10. Лисички **11.** Дятел

- 1.** Чому дуб є «своєю територією» для багатьох тварин?
- 2.** Назвіть і опишіть зображених тварин. Що ви про них знаєте? Знайдіть інформацію про інших тварин, що мешкають на дубі.
- 3.** Виберіть дерево і спостерігайте за ним протягом року. Результати спостереження фіксуйте (фотографуйте, записуйте).



КОГО ГОДУЮТЬ КУЩІ

1. Чим кущі відрізняються від дерев та трав'янистих рослин?
2. Назвіть зображені кущі. Опишіть їхні плоди.
3. Які кущі мають колючки? Для чого вони?
4. Назвіть тварин, яким кущі дають корм.



Білки живуть у лісах, парках і садах. Їхнє руде хутро на зиму стає густішим і темнішим. Упізнають цих тваринок по довгому пухнастому хвосту (довжина 20–30 см). Білки вправно стрибають по деревах. Їдять горіхи та інші плоди, ягоди, гриби, комах, пташині яйця і пташенят. Запасують їжу на зиму.

Білки будують кулясті гнізда у стовбурах дерев, між гілками, часом у дуплах. Двічі на рік самка народжує 2–5 білченят. Вони не мають хутра і погано бачать. Білка годує їх молоком і загортає в суху травичку, щоб не мерзли.

СТИСЛИЙ ОПИС

БІЛКА

ЗОВНІШНІСТЬ: руде хутро, довгий пухнастий хвіст

МІСЦЕ ПРОЖИВАННЯ: ліси, парки, сади

ЇЖА: горіхи та інші плоди, а також ягоди, гриби, комахи, пташині яйця і пташенята

ОСОБЛИВОСТІ: добре стрибає, будує кулясті гнізда, робить запаси на зиму, народжує 2–5 дитинчат двічі на рік

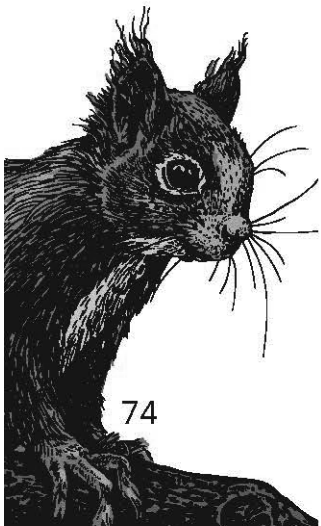
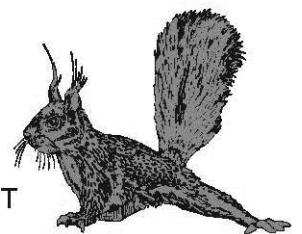

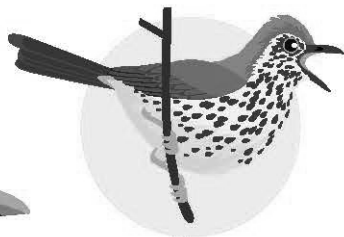
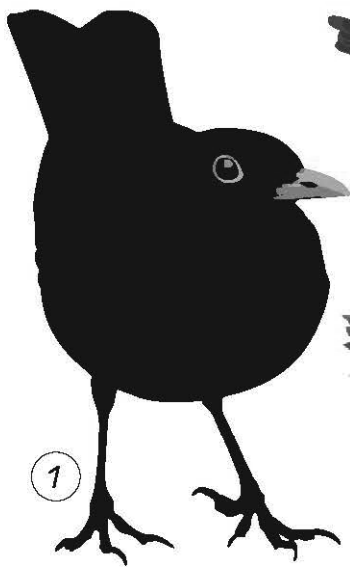

ГЛІД

1. Чорний дрізд
2. Борсук
3. Глухар



ЧОРНИЦЯ



Чимало плодів кущів мають приємний смак для тварин.

Для людини плоди багатьох дикорослих кущів неїстівні або отруйні.

Не їжте незнайомих плодів, навіть якщо вони дуже красиві.

Чорний дрізд удвічі більший за горобця і удвічі менший за галку. Маса його тіла 80–110 г, довжина — близько 25 см. Самець чорний і має жовтий дзьоб. Самка коричнева. Навесні вони в'ють гнізда з гілочок, моху, пір'я в кущах та деревах з густим листям, у заглибленнях у стінах будинків. Самка несе 3–5 яєць блакитного кольору з крапочками. Пташенята вилуплюються через 11–14 днів.

Батьки годують їх хробаками, гусінню, жучками і павучками. Через два тижні пташенята залишають гніздо. Спочатку вони літають погано, тому стрибають по землі. Незабаром самі шукають їжу.

5. Знайдіть зображення самця і самки чорного дрозда. Опишіть їх.
6. Складіть стислий опис чорного дрозда.
7. Підготуйте повідомлення про один із кущів вашої місцевості.

ЇХ ПОТРІБНО БЕРЕГТИ

Рослини і тварини, які потребують охорони та захисту, занесені до **Червоної книги України**. Це державний документ. На його основі вирішують, як зберегти рослини і тварин, що зникають.

В Україні є ділянки землі та водного простору, де охороняють і досліджують види, що зникають. Їх називають заповідниками. Серед таких спеціальних територій – Карпатський, Дунайський, Кримський, Чорнобильський заповідники, «Асканія-Нова».



ОРЕЛ СТЕПОВИЙ майже зник з території України. Причини – освоєння степу для сільського господарства, знищення поселень ховрахів, загибель птахів на опорах ліній електропередачі, винищення людиною. Побачити орла степового можна в заповіднику «Асканія-Нова» (Херсонська область).



СОН ВЕЛИКИЙ, що цвіте на початку весни, схожий на пухнастий тюльпан. До його зникнення можуть призвести: надмірний випас худоби, сільськогосподарське освоєння земель, видобування копалин, збирання на букети.

БУРІ ВЕДМЕДІ колись жили на всіх континентах. Недарма вони були улюбленими героями казок багатьох народів. Через використання і знищення лісів, браконьєрство в Україні їх залишилося не більше ніж 300 особин. У Національному природному парку «Синевір» (Закарпатська область) створили центр для лікування і відновлення ведмедів.

1. Чому документ про тварин і рослин, що потребують захисту, названо Червоною книгою?
2. Разом з учителем знайдіть в інтернеті електронне видання Червоної книги України, ознайомтесь із її будовою. З'ясуйте, які рослини і тварини вашої області занесені до Червоної книги.
3. За допомогою схеми розкажіть, чому зникають рослини і тварини. Наведіть приклади.

ЧОМУ ЗНИКАЮТЬ РОСЛИНИ І ТВАРИНИ?

РУЙНУВАННЯ СЕРЕДОВИЩА



ЗАБРУДНЕННЯ ДОВКІЛЛЯ



ЗНИЩЕННЯ

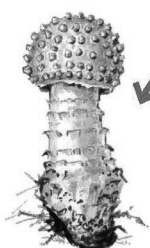

4. До Червоної книги потрапляють навіть отруйні гриби (наприклад, мухомор щетинистий). Навіщо їх берегти?
5. Доведіть або заперечте думку: «На Землі багато рослин і тварин. Нічого не станеться, якщо деякі з них зникнуть».

ГРАФІЧНІ ДОКУМЕНТИ



Створити графічний документ можна по-різному. Можна зробити фотографію мобільним телефоном або цифровим фотоапаратом. Можна щось намалювати за допомогою графічного планшета. Є спеціальні комп'ютерні програми для створення та обробки графічної інформації (малюнків, фотографій, схем). Їх називають графічними редакторами. Одним із графічних редакторів є програма **Paint**.

ПРАКТИЧНЕ ЗАВДАННЯ

Знайомство з програмою Paint

1. Відкрийте програму **Paint**: Пуск → Програми → Стандартні → Paint. Угорі або збоку ви побачите панель інструментів. Наведіть курсор миші (не натискаючи) на кожну піктограму. З'явиться віконце-підказка.
2. Біля інструмента «Пензлі» натисніть стрілочку вниз і виберіть той інструмент, що вам до вподоби.
3. Такі самі дії виконайте, щоб вибрати товщину лінії та її колір.
4. Намалюйте криву лінію. Змініть товщину лінії і спробуйте намалювати схожу, але трохи нижче.
5. Намалюйте пряму лінію вгору, вбік.
6. Повернутися на крок назад у ваших діях допоможе сполучення клавіш **Ctrl+Z**.
7. Збережіть файл (**Ctrl+S**) у папці *Документи*, давши йому ім'я та обравши його тип – розширення графічного документа:
ім'я.jpeg / ім'я.png

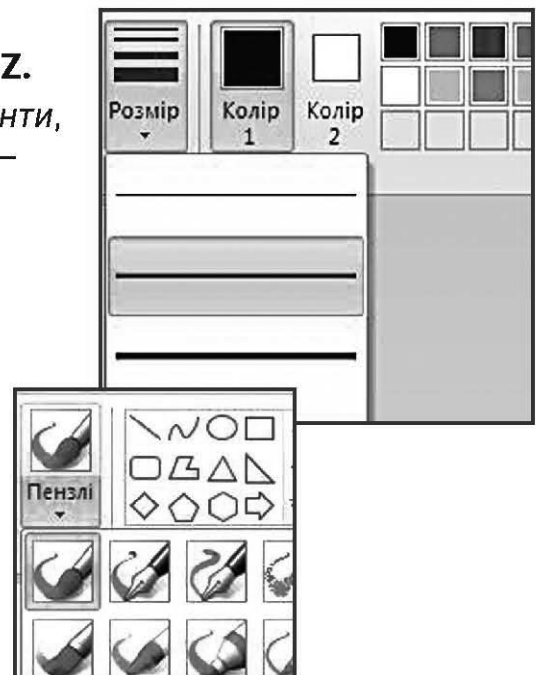
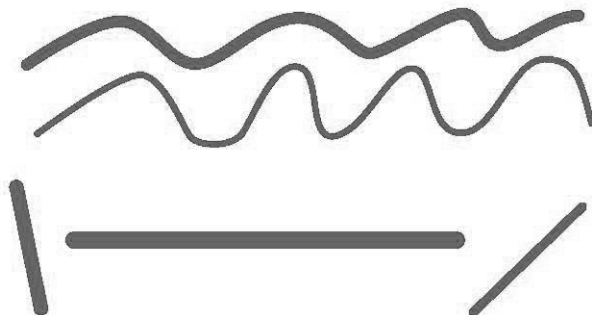



ПАННО. Колективний проект

Завдання:

за допомогою шаблону виготовте основу для птаха, задекоруйте за зразком або за власним уподобанням. Створіть спільне панно.

У давньому Києві та навколишніх поселеннях налічувалось близько 300 видів ремесел і промислів, більшість із яких відомі й сьогодні.

Серед народних ремесел в Україні особливе місце посідало гончарство — виготовлення посуду та різноманітних декоративних речей шляхом обробки глини. Кераміка розвивалась від простих горщиків, ліплених руками, до сучасних мистецьких виробів.



ЧИ ЗНАЄТЕ ВИ, ЩО...

- Тріснутий горщик не дзвенить.
- Глиняний посуд потребує особливого ставлення. Його не можна мити мийними засобами із сильним ароматом, бо глина вбирає запах. Також його потрібно обов'язково просувати. Наші предки глиняний посуд сушили на плетеному тині.

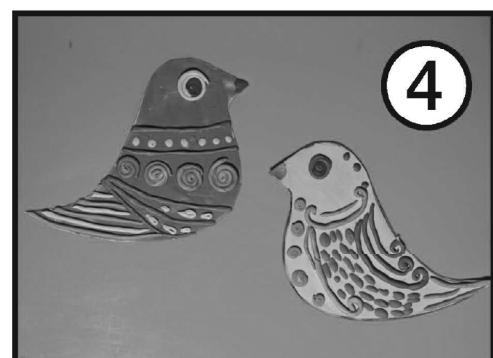
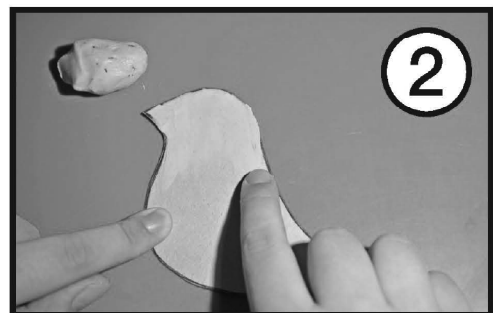
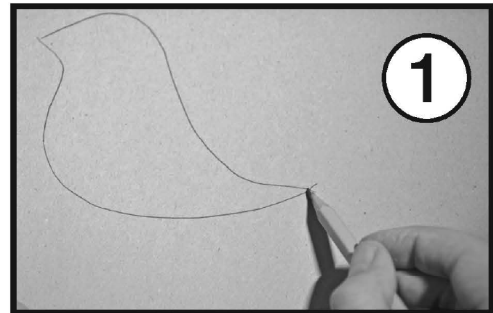



IV. СПІЛЬНОТА

СПІЛЬНОТИ – це групи людей, яких щось об'єднує. Це люди, які живуть в одній країні, місті, селі чи на тій самій вулиці. Діти, які вчаться в одному класі чи відвідують той самий гурток. Працівники одного підприємства. Це «друзі» в соціальних мережах.

Члени спільноти можуть піклуватися про бездомних тварин і чистоту водойм, любити ту саму комп'ютерну гру чи слухати ту саму музику.

Одночасно ми можемо належати до різних спільнот.

Велику спільноту людей – український народ – об'єднує мова, традиції, культура, спільна пам'ять про минуле – історія.



1. Членів яких спільнот зображено? Хто належить до кількох спільнот?
2. Виберіть одну зі спільнот і спробуйте розповісти про неї якомога більше (*пофантазуйте про їхнє життя, спільну мету тощо*).
3. Створіть схему «До яких спільнот я належу».





НЕСТОР ЛІТОПИСЕЦЬ, БАТЬКО УКРАЇНСЬКОЇ ІСТОРІЇ



Києво-Печерський монастир у давні часи був відомим центром знань і писемності. Його заснував князь Ярослав Мудрий. Тут зібрали величезну бібліотеку. З року в рік записували ченці основні події – складали літописи. (Літо в перекладі з давньоруської мови означає «рік».)

Дуже давно, майже тисячу років тому, прийшов у Києво-Печерський монастир юнак. Він залишився там майже на 40 років.

Нестор був освіченою людиною і талановитим письменником. Саме завдяки його «Повісті минулих літ» ми знаємо, **«ЗВІДКИ ПІШЛА РУСЬКА ЗЕМЛЯ»**.

Літописець розповів, як був заснований Київ, як помстилася княгиня Ольга за смерть свого чоловіка Олега. Він познайомив із життям Києва, його мешканців і князів. Нестор засуджував онуків Ярослава. Поки вони сварилися, вороги спустошували руські землі. А Ярославом Мудрим захоплювався, бо князь заохочував грамоту.

«Велика буває користь від учення книжного, – писав Нестор Літописець. – Книжки – то ріки, що напувають весь світ. Від книжних слів набираємося мудрості й стриманості...»

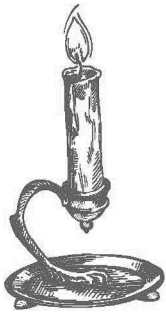

ФРЕСКА – живопис на вологій штукатурці.



Нестор ЛІТОПИСЕЦЬ
Ескіз фрески у Володимирському соборі (Київ),
художник Віктор Васнецов



1. Хто зображений на фресці? На які риси Літописця хотів звернути увагу художник?
2. Коли жив Нестор Літописець? Чим відомий? За що його шанують і пам'ятають?
3. Обговоріть: навіщо народу знати свою історію?

КОГО ЗОБРАЖЕНО НА УКРАЇНСЬКИХ ГРОШАХ

Грошима люди користуються щодня. І зазвичай не звертають уваги на те, що на них зображено. Однак гроші можуть багато розповісти про історію країни, її природу й побут. Найчастіше на грошах уміщують портрети видатних людей, якими пишається країна. Про кого нагадують нам українські гривні?

Князь київський **Володимир Великий** об'єднав окремі землі у величезну державу — Київську Русь. При ньому відбулося хрещення Русі.

«Якщо будете у ненависті жити, у сварках та бійках, то самі загинете і загубите землю своїх батьків та дідів, котрі здобували її трудом своїм великим», — повчав князь **Ярослав Мудрий** тисячу років тому своїх синів.

Богдан Хмельницький — хоробрий воїн, талановитий воєначальник — гетьман Війська Запорозького, засновник козацької держави.



Учітесь, читайте,
І чужому научайтесь,
Й свого не цурайтесь.

Тарас Шевченко



Ніч обгорнула біленькі хати,
Немов маленьких діточок мати,
Вітрець весняний тихенько дише,
Немов діток тих до сну колише.

Леся Українка

Не той дурний, хто не знає,
але той, хто знати не хоче.

*Григорій Сковорода,
український філософ*



- 1.** Що із прочитаного вам найбільше запам'яталося?
Про кого з видатних людей ви хочете дізнатися більше?
- 2.** Опишіть зображення поряд із банкнотами. Висловте припущення, як вони пов'язані з видатною особистістю на банкноті.
Як можна перевірити припущення?
- 3.** Намалюйте свій проект українських грошей і презентуйте його в класі.

ХТО ТАКІ ГЕРОЇ

Кирило Кожум'яка

Колись жив у Києві Князь. І була в нього дочка — така розумна та гарна, що й сказати не можна. І був тоді коло Києва Змій. Грабував він і палив ці землі. Щороку кияни йому данину давали: парубка молодого чи дівчину, аби врятувати країну від неволі. Надійшла черга Князеві віддавати свою дочку Змієві. Звернувся Князь до жителів Києва:

— Чи не знайдеться богатир-герой, що здолає Змія?

— Є, кажуть люди, майстер, що обробляє та мене шкію. Живе над Дніпром і зветься Кирилом Кожум'якою.

Послав Князь до Кожум'яки найстаріших людей, потім молодших. Не погоджується Кирило. Аж як прийшли найменші, як почали просити, то він не витерпів і каже:

— Для вас я зроблю.

І каже він Князю:

— Щоб здолати Змія, треба мені 12 бочок смоли та 12 возів конопляної мотузки. А ковалі хай скують мені булаву на 10 пудів¹.

Він коноплями обмотався, смолою обсмолився, узяв булаву та й пішов до Змія. Три дні і три ночі бився Кирило зі Змієм і таки здолав його.

Так звільнив свій рідний край від ворога мужній герой — Кирило Кожум'яка. А те місце в Києві, де він жив, стало зватися Кожум'яками.

¹ Пуд — приблизно 16 кг.

В українських народних казках Змій часто був символом ворогів рідної землі.

1. Чому, на вашу думку, Кирило Кожум'яка не одразу погодився воювати зі Змієм?
2. Чи можна назвати Кирила Кожум'яку героєм-захисником рідного краю? Чому?
3. Пригадайте українські народні казки та легенди, у яких розповідається про захисників рідної землі.





Людей, які захищають кордони і незалежність України, ми називаємо захисниками Вітчизни.

14 ЖОВТНЯ у нас державне свято — ДЕНЬ ЗАХИСНИКА УКРАЇНИ

- 4.** Опишіть, кого зображено на ілюстрації. Що об'єднує цих людей? Які риси характеру їм притаманні?
- 5.** Кого ми вшановуємо 14 жовтня? Чи знаєте ви людей, яких можна назвати захисниками і захисницями Вітчизни?
- 6.** Кого можна назвати героєм сьогодні?
- 7.** Створіть книжечку «Людина, яку я вважаю справжнім героєм» за планом.

1. Ім'я та прізвище.
2. Коротко про героя.
3. П'ять слів, які найкраще описують вашого героя.
4. Що робить вашого героя незвичайною людиною?
5. Висновок.

На мою думку, ... — є справжнім героєм, тому що...



ПОШУК ФАЙЛІВ

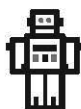

Може трапитися, що ви забули, де зберегли файл. Щоб знайти його, клацніть на значок лупи на **Панелі завдань**. У рядку, що з'явиться, надрукуйте ім'я файлу. Ви побачите всі файли і папки, у назві яких є введене слово.

Якщо ви забули ім'я файлу, спробуйте пригадати слово чи словосполучення, які є у файлі. Клацніть на значок лупи і надрукуйте їх.

Пам'ятайте:

Назва файлу має відображати його зміст.

В імені файлів не має бути таких символів: / \ : * ? " < > |

Замість пробілу краще використовувати знак підкреслення: ім'я_1.розширення.

ПРАКТИЧНЕ ЗАВДАННЯ

Малюємо фігуру в програмі Paint

1. Відкрийте збережений на минулому уроці файл.
2. Знайдіть на панелі вгорі інструмент **Фігури** та намалюйте прямокутник.

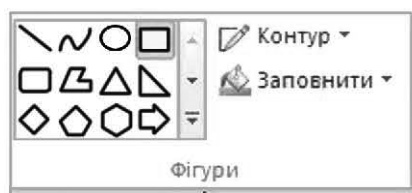

Крок 1.
Фігури: прямокутник

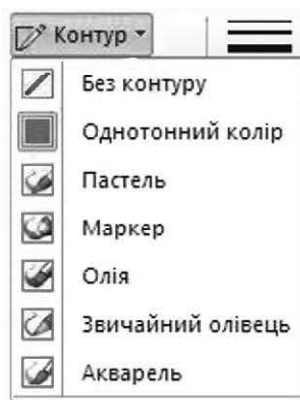

Крок 2.
Контур (фігури) — однотонний колір

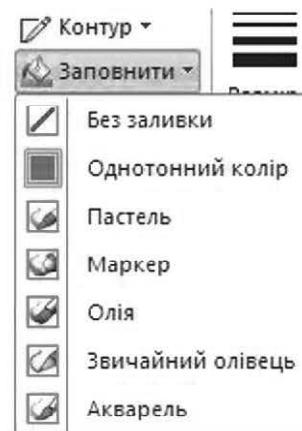

Крок 3.
Заповнити (фігуру) — однотонний колір

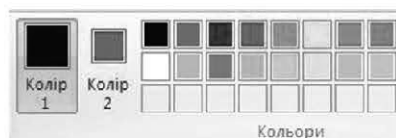

Крок 4.
Колір 1 (контуру) чорний

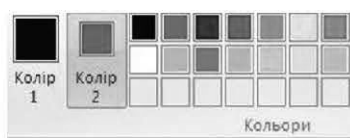

Крок 5.
Колір 2 (заповнення) червоний

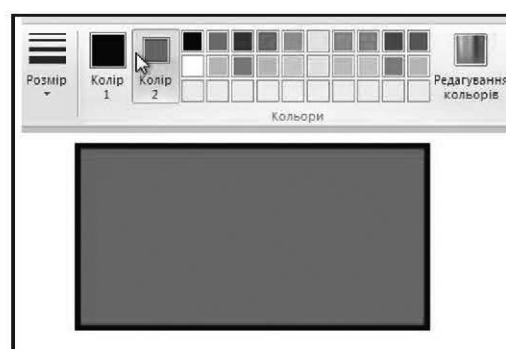

БРАСЛЕТ-ОБЕРІГ



Завдання:

навчитись виготовляти сплетений шнур у три нитки (стрічки), виготовити браслет-оберіг.

Підказка:

для зручності зафіксуйте стрічки канцелярським затискачем або попросіть товариша, щоб потримав.

Зразок виконання роботи



СХЕМА ВИКОНАННЯ ПЛЕТІННЯ

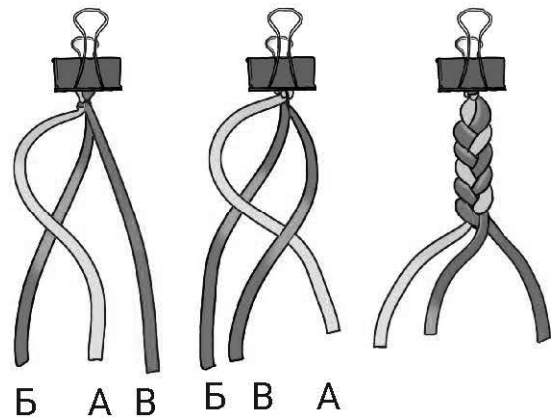

ПЛЕТІННЯ

Віддавна майстри використовували переплетення смужок для виготовлення сіток, ємностей для зберігання зерна, посуду. Смужки виготовляли з природного матеріалу: коріння дерев, лози, соломи.

Нас оточує багато речей, які повністю сплетені або мають плетені елементи: косичка однокласниці, шнурки на черевичках, ремінь ранця, улюблена випічка. Підвісні мости також тримаються на сплетених тросах, в альпініста сплетене спорядження, захисне покриття дротів утворюється плетінням.



Українська народна іграшка



Народні іграшки почали створювати в дуже давні часи. Як і народні пісні, казки, прислів'я, рушники, вони можуть чимало розповісти про минуле українців. Як жили, що вміли робити, як виховували дітей, що вважали красивим.

Іграшки виготовляли з того, що було під рукою. Там, де ріс ліс, робили дерев'яні забавки. У поселеннях гончарів з'являлися глиняні коники і свищики. Пастухи в карпатських селах ліпили «баранців» з овечого сиру. Сільські умільці-хлібороби виготовляли брязкальця, бичків із соломи. У поселеннях, розташованих біля річок чи озер, плели іграшки з лози. Пізніше почали робити іграшки з тканини, як-от мотанки. Їх створювали і мами для своїх дітей, і самі діти.

У селі Мезин (Коропський район Чернігівської області) знайшли «праіграшки» – фігурки з мамонтового бивня. Найперші іграшки не призначалися для дітей. Вони мали магічне значення, були оберегами. А чим же гралися первісні діти? Мабуть, тим, що було поряд: камінцями, шишками, гілочками.



○ ІГРАШКА-МОРОКА



1. Як народні іграшки пов'язані з природою регіону?
2. Опишіть зображені іграшки: з чого виготовлені, якого кольору й форми тощо.
3. Чому одна з іграшок має назву «морока»?
4. Дослідіть, які народні іграшки виготовляли у вашому краї.
5. Порівняйте сучасні й давні іграшки. Що змінилося, а що залишилося незмінним?



Рідні чужинці

Нас оточує багато речей, які ми звикли вважати «своїми». Насправді ж вони прибули до нас із різних країн. Деякі – сотні років тому, а якісь – зовсім недавно.



1. Назвіть зображені предмети. Дізнайтеся, з яких країн вони до нас потрапили.
2. Прочитайте слова на дошці. З'ясуйте, з яких мов вони прийшли в українську.

Сімейні традиції

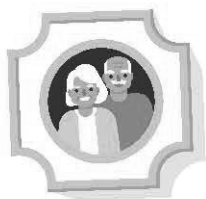

Мене звати Катруся. Мені 7 років. А це наша родина. Цю світлину тато зробив на мій день народження 24 жовтня. Тоді з'їхалися всі: і бабуся з дідусем, і мама і сестра із сім'єю. На Різдво ми з татом і мамою відвідуємо бабуся й дідуся. Ми взагалі багато подорожуємо по Україні. Недавно були на фестивалі повітряних куль у Кам'янці-Подільському. А влітку – у Переяславі-Хмельницькому – в Музеї хліба, Музеї пошти, Музеї трипільської культури і Музеї народного одягу.

А ще ми любимо разом читати веселі книжки і кататися на роликах у вихідні. Я вже трохи допомагаю готувати їсти і прибирати в квартирі, а часом ходжу в магазин.

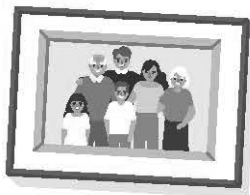

1. Які традиції є у вашій сім'ї? Що ви любите робити разом? Які традиції ви хотіли б зберегти у своїй сім'ї, коли виростете?

2. Дізнайтеся, хто є хто на світлині. З'ясуйте, скільки років кожному члену Катрусиної родини. Назвіть їх від найстаршого до наймолодшого.

Катруся молодша від дідуся на 53 роки.

- Мамі 30 років.
- Тато старший від мами на 3 роки.
- Максимко народився у День Незалежності України.
- Дідусю торік відзначили 60-ліття.
- Бабуся народила Катрусиного тата, коли їй було 27 років.
- Тітка Марина молодша за Катрусину маму на 7 років.
- Дядько Сергій у чотири рази старший за Катрусю.





Щоб підтримувати в помешканні чистоту, потрібно докладати багато зусиль. Дещо можуть робити і батьки, і діти. Деякі роботи можуть виконати тільки дорослі.



- 1.** Подивіться на малюнки й опишіть, що ви бачите.
- 2.** Обговоріть, що тут потрібно зробити.
- 3.** Назвіть види хатньої роботи, які можуть виконувати тільки дорослі.
- 4.** Складіть список завдань, які можете виконувати вдома ви. Обґрунтуйте свою відповідь.





ПРАВИЛА РОБОТИ В ГРУПІ

Будьте ввічливими.
Не перебивайте.
Говоріть по черзі.
Дивіться на того,
хто говорить.
Говоріть тихо.

ВЧИМОСЯ

ПРАЦЮВАТИ В ГРУПІ

Олеся, Іван, Зоя, Неля, Тарас зсунули разом свої парти і працюють над спільним завданням. Утім, робота не йде. Діти голосно перебивають одне одного. Забувають, хто що сказав. Перестрибують з одного питання на інше. А час вже майже збіг. Зоя не витримала і пішла до вчительки.

*Треба
скласти правила
і розподілити
обов'язки.*

*У нас не виходить
працювати в групі.*



Коли ви виростете, то будете працювати у великій компанії або на маленькому підприємстві. А може, у вас буде власна справа. Однак у кожному разі вам потрібно буде співпрацювати з іншими людьми. Тому вже сьогодні важливо навчитися розподіляти обов'язки, вміти керувати і виконувати завдання, йти разом до спільної мети.

- 1.** Прочитайте, обговоріть і доповніть правила роботи в групі.
- 2.** Розпитайте у своїх батьків, як вони взаємодіють з колегами по роботі, які риси характеру потрібні для доброї співпраці.

ОБОВ'ЯЗКИ В ГРУПІ



ЛІДЕР

Стежить, щоб усі якнайкраще виконували свої завдання.



СЕКРЕТАР

Записує всі ідеї та пропозиції.



КОНТРОЛЕР ЧАСУ

Стежить, щоб група не відволікалась. Контролює, скільки часу залишається.



ДОПОВІДАЧ

Презентує результати роботи групи. Може поставити запитання вчителю від групи.



ПОСТАЧАЛЬНИК

Стежить, щоб у групи були папір, фарби, книжки та інші матеріали.

ГОЛОСУВАННЯ

Учителька сказала, що діти можуть пропонувати, кого вони хочуть бачити на тій чи тій позиції. Можна також самому себе запропонувати (стати «самовисуванцем»). Тарас захотів бути доповідачем.

Діти записали на дошці всі пропозиції. Неля зачитувала кожену пропозицію по черзі. Хто був «за» – піднімали руки. Голоси підраховували і записували.

Коли двоє набрали однакову кількість голосів, оголосили другий тур.

3. Опишіть перебіг голосування.
4. Кого вибрали діти? Кого вибирали в другому турі?
5. Розподіліть обов'язки у своїх групах.



ЩО Я РОБЛЮ, КОЛИ ЗЛЮСЬ

СТИСКАЮ КУЛАКИ ДУМАЮ ПРО ЩОСЬ ІНШЕ
КРИЧУ ГРЮКАЮ ДВЕРИМА СУМУЮ ІДУ ГЕТЬ
ТУПАЮ НОГАМИ ПЛАЧУ ХОЧУ ПОМСТИТИСЯ
ЩОСЬ ЛАМАЮ НАМАГАЮСЯ ЗАСПОКОЇТИСЯ



1. Прочитайте, що роблять люди, коли зляться. А що робите ви?
2. Чи пробували ви з'ясувати, чому ви гніваєтеся?

Ярина злиться

Після останнього уроку всі діти радісно вибігли на подвір'я. Усі, крім Ярини. Вона злилася.

- Ярино, поглянь, яке ясне небо! Жодної хмарки, — сказав тато.
- Воно заголубе, у мене аж очі болять, — сказала Ярина.
- Дивись, який кумедний, — показав тато на песика, що біг їм назустріч.
- Забирайся геть, паршивий собако! — закричала Ярина.
- Випий води, — запропонував тато, коли вони приїхали додому. — Тобі треба трошки охолонути.
- Ні! — відрізала Ярина.
- Хоч один ковток.
- Добре, — погодилася дівчинка. — Один ковток.
- Але вона зробила два, три — і за кілька секунд випила всю чашку.
- От і добре. А тепер ти скажеш мені, чому така розлючена? — запитав тато.
- Ні! — сказала Ярина.
- Це я щось зробив не так?
- Ні!
- Ти щось зробила не так?
- Ні!
- У школі трапилося щось погане?



– Можливо.

– Хочеш це намалювати? Тримай папір і олівці.

– Спробую... Це гидка цегла, через яку я перечепилася на перерві, – почала Ярина.

– Так. Це **ДУЖЕ ГИДКА** цегла.

– А це Максим. Він дуже поганий. Він сміявся, коли я впала.

– Він не мав сміятися з тебе. Я розумію, чому ти засмутилася.

– Це печиво. Воно випало з мого ланчбоксу, коли я перечепилася через гидку цеглу.

Ярина намалювала ворону.

– Це дуже погана ворона. Вона одразу схопила мое печиво і полетіла.

– Мабуть, була дуже голодною, – припустив тато.

– Це моя вчителька. Вона допомогла мені встати, коли я впала.

– Я їй дуже вдячний.

– А потім вона мене обняла. Я не люблю, коли мене хтось обіймає, крім мами і тебе.

– О... Зараз все гаразд?

– Так.

– Як ти гарно малюєш, Ярино. Може, намалюєш щось для мами?

І Ярина почала малювати.

– Це небо. Це сонце. А це маленький кумедний песик... а це котик... а там мишка...

Скоро Ярина забула про гидку цеглу, через яку впала. І про Максима, який з неї сміявся. І про ворону-крадійку. І навіть про те, що вона злилася.

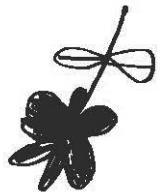
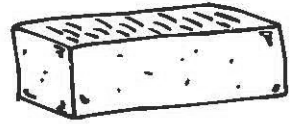

За Вінаяком Вармою



- 3.** Як татові вдалося заспокоїти Ярину?
- 4.** Пригадайте випадки, коли ви почувалися розлюченими. Хто чи що вам допомогло заспокоїтися?
- 5.** Чого не можна допускати, коли ви роздратовані?



БІБЛІОТЕКА

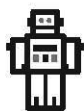

Бібліотека подібна до папки. Наприклад, якщо відкрити Бібліотеку, відобразатимуться один або кілька файлів. Проте в Бібліотеці зібрані файли, що зберігаються в різних місцях. Бібліотеки не зберігають файли, а відстежують папки, які містять їх.

Система Windows має чотири Бібліотеки: «Документи», «Музика», «Зображення», «Відеозаписи». До однієї бібліотеки можна додати до 50 папок.

ПРАКТИЧНЕ ЗАВДАННЯ

1. Намалюйте у програмі **Paint** ялинку, використавши трикутники різних розмірів (продумайте колір контуру і заповнення фігур).

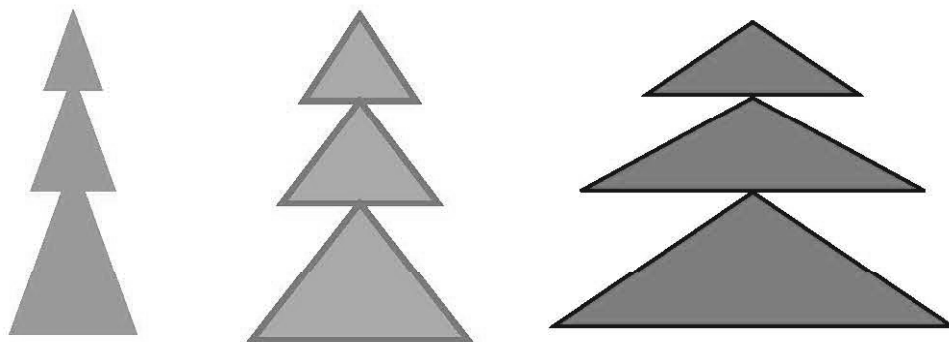

2. Клацніть по значку «А» (знаряддя «Текст») і напишіть рядок привітання з Новим роком. Потренуйтеся змінювати шрифт, його накреслення, колір, розмір.

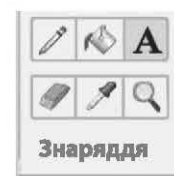

З Новим роком!

З Новим роком!

З Новим роком!

З Новим роком!

З Новим роком!

3. Продумайте композицію новорічної листівки на наступний урок.



Аплікація з використанням ниток

ВИДИ НИТОК

НИТКА — гнучкий, тонкий і довгастих об'єкт, чия довжина в рази перевершує товщину.

- * Волокна скручують і отримують нитку
- * Нитки сплітають і отримують тканину

ЗА ПРИЗНАЧЕННЯМ НИТКИ ПОДІЛЯЮТЬСЯ НА:

- * **ШВЕЙНІ** — ними шиють, зшивають, пришивають, зашивають;
- * **ВИШИВАЛЬНІ** — використовують під час декорування речей вишивкою;
- * **В'ЯЗАЛЬНІ** — використовують для виготовлення — в'язання виробів.



Завдання: складіть перелік, підготуйте необхідні для роботи матеріали та інструменти. Виготовте аплікацію. З готових дерев створіть спільну аплікацію «Парк».

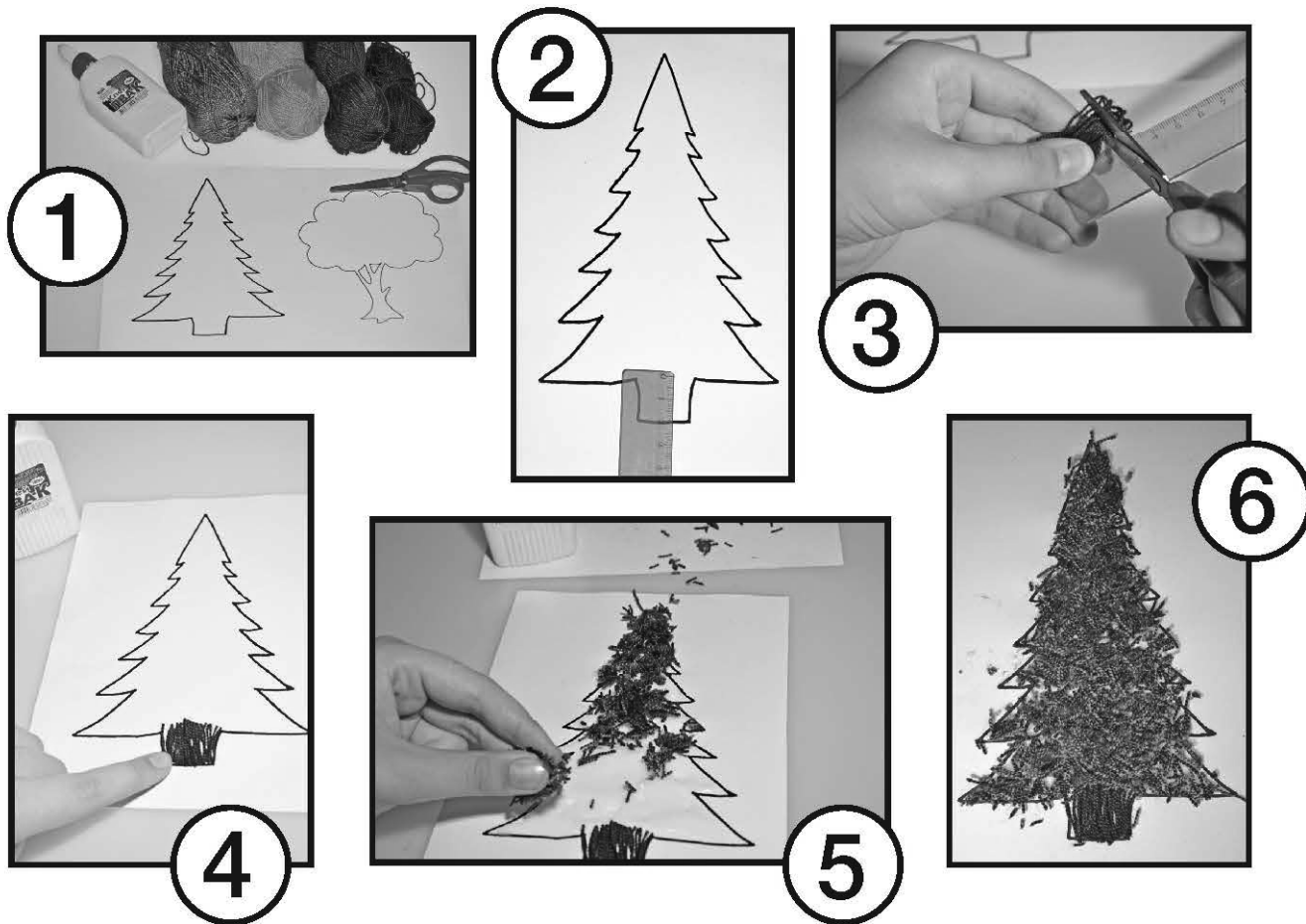



ЯК ЗАЛАГОДИТИ КОНФЛІКТ

Не варто мовчати

Здавалося, на подвір'ї панували мир і спокій. Віслюк, Цапок і Свинка то ніжилися на сонечку, то гасали й веселились. Кінь стояв під дашком. Він змучився і хотів спати. Але друзі так верещали...

Аж раптом набігла хмара й пішов дощ. Краплі боляче били.

— Кінь просто нахаба! Вкрав найкраще місце, — заволав Віслюк. Усі погодилися. Вони скиглили і чекали, щоб Кінь запросив їх під дашок.

Тоді заговорила Сова. Вона мала гострий розум і добре серце.

— Зупиніться і глибоко вдихніть. Не кусайтеся, не штовхайтеся і не скигліть. Спочатку заспокойтеся.

І всі глибоко вдихнули і видихнули, ніби дмухаючи на гарячий чай.

— А тепер скажіть, що ви відчуваєте. І постарайтеся ввічливо.

— Я гніваюся, коли все отримує хтось один, — сказав Цапок.

— Мені сумно, коли поряд немає друзів. Але мені боляче, коли на мене не зважають, — похилив голову Кінь.

— Гарзд, що ж робити? — запитала Сова. — Пропонуйте. Не бійтесь.

— Я можу попросити Коня посунутися, — сказав Віслюк, — але спершу попрошу пробачення.

— Я можу запропонувати стояти під дашком по черзі. І пообіцяти більше його не ображати, — замекав Цапок.

— Я можу залізти в куточок. Я не зрозуміла, що Коню так кепсько. — Буду уважнішою, — пообіцяла Свинка.

— Треба було просто сказати, що ви хочете. І я мав сказати вам, що втомився, — мовив Кінь і посунувся. Під навісом помістилися всі.

За Джулі Пеншорн

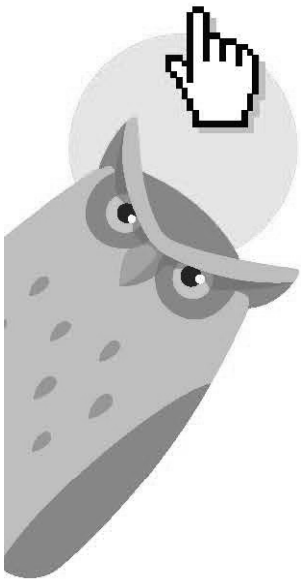
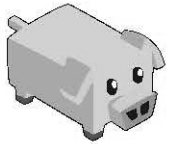

1. Як Сові вдалося допомогти друзям? Сформулюйте 4 кроки. Перевірте себе – прочитайте правила.

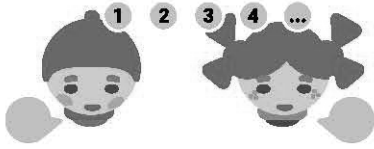

1

Зупиніться і спробуйте заспокоїтися.

Полічіть до 10, глибоко вдихніть...



2

Поговоріть одне з одним. Розкажіть, що ви відчуваєте і чому.

(Мені сумно, гірко, неприємно, боляче, тому що...)



3

Подумайте разом про можливі рішення.

(Ми могли б.., або.., або...)

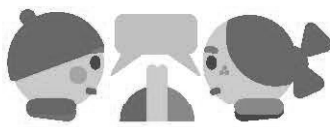

4

Домовляйтеся –

доходьте згоди, шукайте компроміс, просіть пробачення.

ЯК ЗАСПОКОЇТИСЯ

Піти погуляти
Полічити до 10
Розмалювати картинку
Почитати книжку
Заплющити очі й уявити себе в улюбленому місці
Випити води
Посидіти в тихому місці
Зробити фізичні вправи



2. Обговоріть, який зі способів заспокоєння підходить саме вам.

НЕБЕЗПЕКИ У СПІЛЬНОТІ

Хтось витрачає на уроки п'ять хвилин і завжди все знає. А хтось вчить із мамою вірш цілий вечір і біля дошки не може згадати ні слова. Комусь аплодують на кожному святі, а когось не помічають...

Ми всі різні. І це дуже добре. Однак трапляється, що люди починають заздрити — чийось здібностям, зовнішності, статкам. Вони можуть погано почуватися, бути незадоволеними собою — думати, що вони чогось не знають, не вміють, не мають. І через це кривдять інших.

ЦЬКУВАННЯ (БУЛІНГ) — це знущання, яке повторюється знову і знову, а не те, що сталося лише раз.



кричати на інших, принижувати, бити, щипати, штовхати; псувати, красти, викидати чийсь речі

**КРИВДНИКИ
МОЖУТЬ**



говорити образливі слова (про чийсь зовнішність, одяг тощо), дразнити

не приймати у спільні ігри; ставитися, як до «порожнього місця»



вигадувати прізвиська, обривувати, залякувати

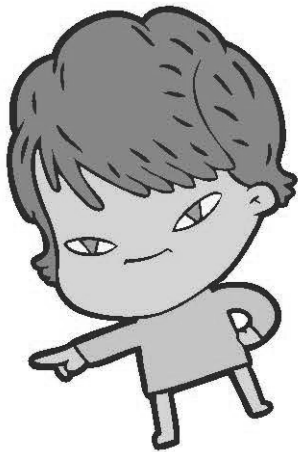

ЩО РОБИТИ, ЯКЩО НАД ВАМИ ЗНУЩАЮТЬСЯ СКАЖІТЬ ДОРОСЛОМУ!

Якщо він / вона не допоможуть, зверніться до іншого дорослого.

- Пам'ятайте: ніхто не має права вас ображати!
- Не показуйте своїх почуттів перед кривдником.
- Спробуйте повернути розмову на жарт.
- Дійте впевнено.
- Ідіть геть із місця, де вас ображають.
- Не ходіть самі по небезпечних місцях.
- Не замикайтеся в собі, не стримуйте образу.
- Ставайте на захист ображених.

1. Ваш однокласник біг по коридорі і збив вас з ніг. Чи є це цькуванням? Чому?
2. Обговоріть, як розпізнати цькування.
3. Що може думати людина, яку постійно принижують? Що може відчувати? Що їй робити?
4. Складіть правила дій на випадок, якщо ви стали жертвою цькування.
5. Що робити, якщо ви самі почали когось кривдити?

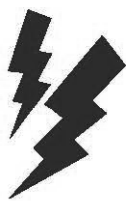

Цькування в інтернеті називають **КІБЕРБУЛІНГОМ**. Це образливі повідомлення, погрози, поширення неприємних фотографій чи відео тощо. Людям набагато простіше висловлювати свої негативні емоції та ображати інших, ховаючись за монітором.

ЯК НЕ ДОПУСТИТИ КІБЕРБУЛІНГУ

Не повідомляйте свою особисту інформацію: справжнє ім'я – своє, батьків, друзів / свою домашню адресу, адресу школи, місце роботи батьків / свою електронну адресу та пароль. Будьте ввічливі. Не пишіть того, що ви б не сказали іншим у реальному житті.

Якщо ви отримали образливе повідомлення, не відповідайте. Одразу кажіть батькам.



1.



4.



7.



2.

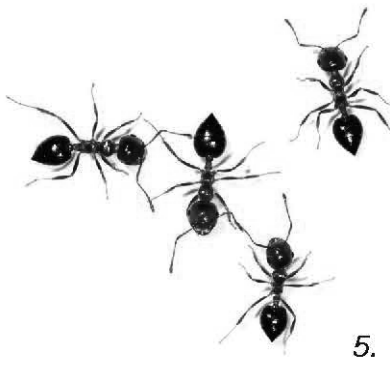

5.



8.



3.



6.



9.

1. отара овець
2. рій бджіл
3. родина бобрів
4. зграя вовків
5. колонія мурах
6. колонія кажанів
7. косяки риб
8. табун коней
9. стадо корів



СПІЛЬНОТИ ТВАРИН

Тварини у спільнотах разом мандрують, їдять, сплять, захищаються. Їм легше забезпечити себе кормом. Вони раніше помічають ворога і тікають. А, наприклад, зубри стають у коло, виставляючи свої потужні роги назовні. Так вони захищають від вовків молодих тварин.

Кожна особина у спільноті відіграє певну роль. Колонію мурашок можна умовно розділити на загони: робітники, солдати, самки й самці. А на чолі угруповання — мурашина королева.

Об'єднуються в групи і представники різних видів. Граки і галки, що мешкають у містах України, збираються у великі зграї, перелітаючи з місця на місце в пошуках корму.



1. Які зі згаданих спільнот об'єднують свійських тварин?
Чим ці спільноти відрізняються від угруповань диких тварин?
2. Які спільноти тварин вам доводилося спостерігати?
3. Поясніть пряме й переносне значення виразу
«Дружній череді і вовк не страшний».
4. Підготуйте повідомлення про одну
зі спільнот тварин.



ЛІСОВА БУВАЛЬЩИНА

Холодно. Пронизливо завиває у верховітті вітер, десь раз у раз жалібно скрипить гілка. А коли вщухне вітер, густий туман розіллється навкруги і падає великими краплинами з гілок на землю. Далеко проглядається оголений листяний ліс...

Але ось раптом залунав веселий посвист синиці. Вони не залишають рідних місць, а збираються в зграї і мандрують по лісах, міських парках, садках. У такій зграйці — уся синича рідня. Кожен член мандрівної зграї синиць шукає їжу на своєму поверсі, на своїй ділянці. Конкуренції між ними немає. А гуртом легше уникнути небезпеки. Хто перший побачить ворога — подасть сигнал тривоги, і вся зграя — пурх! — і сховається. Синиці — корисні пташки. У народі кажуть: синиця — невелика птиця, проте пара синиць сад від гусені збереже...

За Наталією Кібець

5. Доведіть або спростуйте думку: «Синиці взимку мандрують по лісах, міських парках, садках. Отже, вони — перелітні птахи».
6. Навіщо синиці збираються у зграї?

ЯК КЛАСИФІКУЮТЬ ТВАРИН

Класифікувати — означає згрупувати, розподілити за певними ознаками. Учені розподіляють тварин на кілька груп. Наприклад, на тих, що мають хребет (*хребетні*), — і тих, що хребта не мають (*безхребетні*).

1. Які з цих тварин, на вашу думку, мають хребет?

Хребетних тварин розподіляють на менші групи: звірі (*ссавці*), плазуни, земноводні, птахи і риби.

• ХРЕБЕТНІ •

ТЕПЛОКРОВНІ

ПТАХИ

Тіло вкрите пір'ям, мають дзьоб і крила. Пташенята вилуплюються з яєць.

ЗВІРІ

Мають волосся або хутро. Вигодують дитинчат молоком.

ХОЛОДНОКРОВНІ

ПЛАЗУНИ

Тіло вкрите лускою або пластинками. Дихають легенями. Зазвичай несуть яйця на суходолі.

ЗЕМНОВОДНІ

Гладенька волога шкіра. Дихають зябрами і легенями. Відкладають ікру.

РИБИ

Дихають зябрами, мають плавці. Тіло вкрите лускою. Живуть у воді. Відкладають ікру.



2. Опишіть зображених тварин. Доберіть по два приклади до кожної групи тварин.

Класифікувати тварин можна й за іншими ознаками.

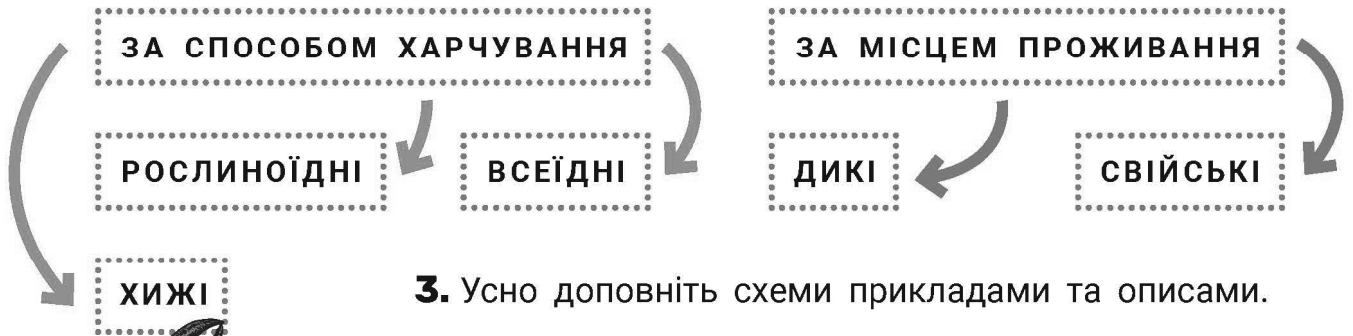

3. Усно доповніть схеми прикладами та описами.



Тіло комах складається з трьох частин (голова, груди, черевце) і трьох пар ніжок.

БЕЗХРЕБЕТНІ ТВАРИНИ

Тварин без хребта дуже багато. І часто в них мало спільного. Це комахи, павукоподібні, черви. Дехто з них має тверде покриття, яке допомагає захиститися від нападників. Хтось – мушлю. У когось – крила, щоб відлетіти подалі від ворогів. Хтось жалить інших, щоб залишатися в безпеці.

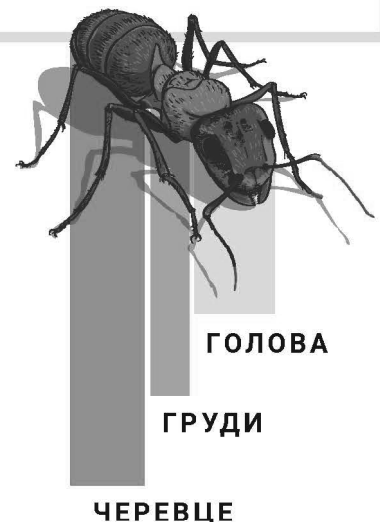

4. Як захищають себе зображені тварини, що не мають хребта?

Новорічні звичаї українського народу



Новий рік не завжди зустрічали взимку. Наші давні предки вважали початком року весну. Час, коли природа пробуджувалася після зимового сну. Про це і сьогодні нагадують веснянки й гаївки.

Що ж ти нам, весно, принесла?
Та принесла я вам літечко,
Щоб родилося житечко.



ВЕСНЯНКА

Новорічні звичаї та обряди, які збереглися дотепер, тісно пов'язані з життям селян-хліборобів.

13 січня готували щедрю кутю. Увечері дівчатка-підлітки поодинці чи гуртом обходили оселі сусідів та родичів, щоб защедрувати.

Я дівчинка маленька,
В мене платтячко рябеньке.
Я не знаю ні «аз», ні «буки»,
Тому подаруйте щось у руки!



ЩЕДРІВКА

На світанку сільські оселі оббігали хлопчики-посівальники. Починали з хрещеного батька та хрещеної матері, дядин і дядьків, аж потім навідували сусідів.

Роди, Боже, жито-пшеницю,
Всяку пашницю,
На Новий рік, на щастя,
На здоров'ячко!
А ти, господарю, дай паляницю.



ЗАСІВАЛКА
(посівалка)

Засівальники бажали: «Щоб рясно вродила садовина», «Щоб бджоли велися та медок-солодок на жовтий вощечок носили», «Щоб у коморі та оборі зерна були гори», «Щоб вівці та корови були в ґазди здорові».

За Василем Скуратівським

1. Що спільного в наведених веснянці й засівалці? Як вони пов'язані?



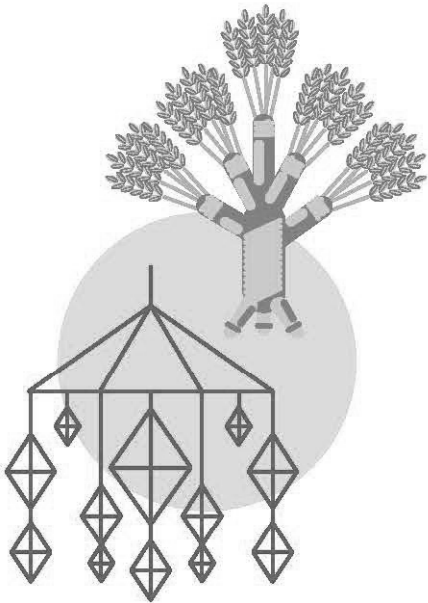

ДІДУХ — символ урожаю, добробуту, спільного предка. Робили дідух з першого або останнього снопа. Його вважали оберегом роду: «Дідух до хати — біда з хати».

«**ПАВУК**» — традиційна новорічна прикраса. Її виготовляли із соломинок, у які втягували нитку. Підвішували до стелі. Через рух повітря «павук» рухався. Був символом добробуту й доброї звістки.

- 2.** Що ми дізнаємося про історію українського народу з новорічно-різдвяних обрядів та звичаїв?

Святвечір —
Солодкий, як медяник,
Білий, мов іній.
Хтось постукав до нього в шибку:
То Вечірня Зоря
Дала телеграму —
Сповістила про Боже Дитятко,
Що народилося в казці
У далекому чужому Віфлеємі...
Я біжу до бабусі з вечерею,
І мені так гарно,
І мені так тепло —
Не бере ніякий холод,
Аніяка хурделиця.



Тільки вітер
Наздоганяє на півдорозі,
Сідає мені на плечі
Й заводить голосочком-
Дзвіночком,
Як добрий янгол:
Небо і земля,
Небо і земля
Нині торжествують,
Ангели, люди,
Ангели, люди
Весело празнують...

Галина Кирпа

- 3.** З чим порівнює героїня вірша Святвечір? Запишіть п'ять слів — свої асоціації із зимовими святами.



ДРУКУВАННЯ ФАЙЛУ. ЗАВЕРШЕННЯ РОБОТИ КОМП'ЮТЕРА

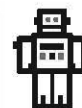

Текстові та графічні файли можна роздрукувати на папері.
Який пристрій для цього потрібен? Це пристрій для виведення чи введення інформації?



Як роздрукувати файл, створений у MS Word?

Варіант 1. Відкрийте файл, який потрібно роздрукувати → Натисніть **Файл** (вгорі зліва) → Виберіть у списку **Друк** і клацніть по ньому один раз → Вкажіть кількість копій → Натисніть кнопку **Друк** або **ОК**.

Варіант 2. Відкрийте файл, який потрібно роздрукувати → Одночасно натисніть комбінацію клавіш **Ctrl + P** → Вкажіть кількість копій → Натисніть кнопку **Друк**.

Як завершити роботу комп'ютера?

Закрийте всі файли і програми, з якими ви працювали → Знайдіть на Панелі завдань кнопку **Пуск** → Виберіть команду **Завершення роботи**.

ПРАКТИЧНЕ ЗАВДАННЯ

Створіть у програмі MS Paint вітальну листівку до Нового року.

Варіант 1 (для кольорового друку). Намалюйте ялинку, прикрасьте її кольоровими кульками. Напишіть вітання. Роздрукуйте на принтері.

Варіант 2 (для чорно-білого друку). Намалюйте ялинку з чорним контуром і білим заповненням. Прикрасьте її такими самими кульками. Напишіть вітання. Роздрукуйте на принтері.



Створіть янгола за ілюстраціями.

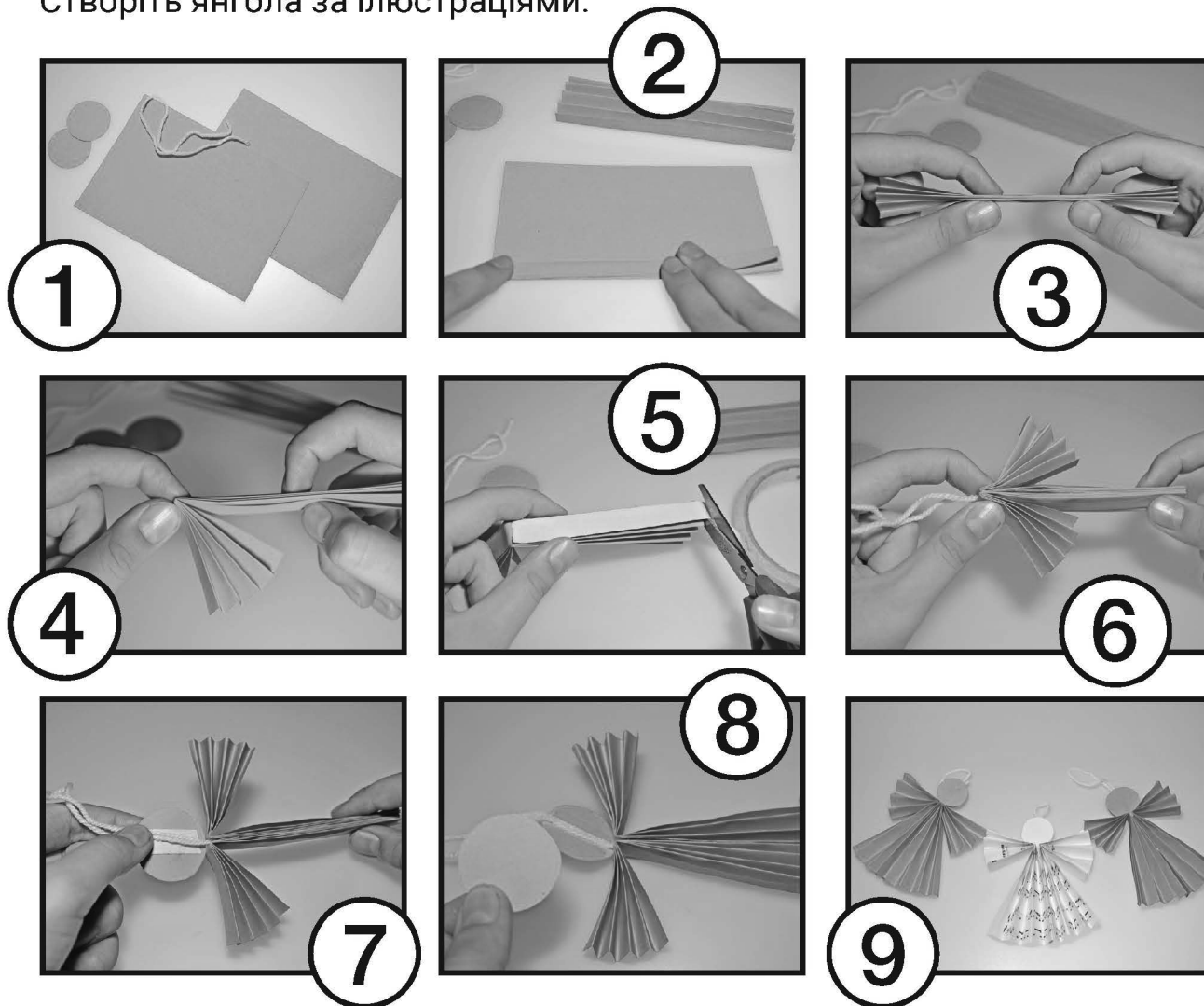

Для виробництва паперу у світі щороку вирубують 125 мільйонів дерев. Щоб дерево виросло від саджанця до розмірів, придатних для вирубки, потрібно щонайменше 60 років.

Щоб врятувати одне дерево, треба зібрати для вторинної переробки 80 кг використаного паперу – списані зошити, пакувальні коробки...

Тож для роботи можна брати не новий папір, а старі журнали, використаний обгортковий папір тощо.

ЗМІСТ

I. ЗМІНИ

Чому і як змінююся
я та світ навколо
мене

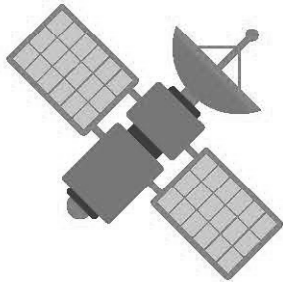

Зміни	6
Я змінююся	8
Скінчилися канікули	9
Навіщо чистити зуби	10
Здоров'я та емоції	11
Інформація	12
Емоджі	13
У новій школі	14
Небезпечні ситуації у школі	15
Шкільне минуле і майбутнє	16
Безпека пішохода	17
Комп'ютер та його складові	18
«Ми змінились»	19
Пори року: що ми відчуваємо	20
Чому змінюються пори року	21
Квітка Сонця	22
Плоди і насіння	24
Як тварини пристосовуються до змін пір року	26
Передавання інформації	27
«Соняшник»	28

II. ПІЗНАЄМО СЕБЕ І СВІТ

Як ми пізнаємо
себе і світ і навіщо
це потрібно

Пізнаємо себе і світ	29
Я у світі	30
Дуже коротка історія книжки	32
Ходімо до бібліотеки	33
Різновиди комп'ютерів	34
Графічні зображення. Лінії розмітки	35
Шлях дослідника	36
Досліджуємо тарілку здорового харчування	38
Кожному овочу і фрукту – свій час	39
Знаки небезпеки	40
Небезпечні предмети	41
Робочий стіл	42
Сувенір «Вареник»	43
Що таке погода і навіщо нам її знати	44
Як виміряти погоду	46
Ґрунт	48
Файли й папки	50
«Парасолька». Симетрія. Лінії розмітки	51

III. ТЕРИТОРІЯ

Про своє і наше.
Що об'єднує
українців

Межі особистого простору	52
Громадський простір	54
Якщо загубилися у громадському місці	55
Створюємо модель класу	56
Вас запросили у гості	57
Вікна та дії з ними	58
Витинанка «Казкова хатинка»	59
Зображення території	60
Мала батьківщина	62
Наша країна – Україна	63
Області України	64
Природа України	66
Звукові та відеофайли	68
Серветка	69
Така різна вода	70
Річки і люди	71
Дуб: усе для життя	72
Кого годують кущі	74
Їх потрібно берегти	76
Графічні документи	78
«Птах»	79

IV. СПІЛЬНОТА

Що робить людей
спільнотою

Що таке спільнота	80
Нестор Літописець, батько української історії	81
Кого зображено на українських грошах	82
Хто такі герої	84
Пошук файлів	86
Браслет-оберіг	87
Українська народна іграшка	88
Рідні чужинці	89
Сімейні традиції	90
Вчимося працювати в групі	92
Що я роблю, коли злюсь	94
Бібліотека	96
«Парк»	97
Як залагодити конфлікт	98
Небезпеки у спільноті	100
Спільноти тварин	102
Як класифікують тварин	104
Новорічні звичаї українського народу	106
Друкування файлу.	
Завершення роботи комп'ютера	108
«Янгол»	109

Навчальне видання

Іщенко Олена Леонідівна
Ващенко Олена Миколаївна
Романенко Людмила Віталіївна
Романенко Катерина Анатоліївна
Кліщ Оксана Михайлівна

Я ДОСЛІДЖУЮ СВІТ

Підручник для 2 класу

закладів загальної середньої освіти (у 2-х частинах)

Частина 1

Рекомендовано Міністерством освіти і науки України

Видано за рахунок державних коштів. Продаж заборонено.

Ілюстративний матеріал підручника використано відповідно до умов стандартної ліцензії shutterstock.com

Відповідальна за видання Бородіна О. О.

Відповідальний за ілюстративну частину А. В. Стогов

Підп. до друку 03.05.2019. Формат 84×108/16. Папір офсетний. Друк офсетний.
Ум. друк. арк. 11,76. Обл.-вид. арк. 10,20. Наклад 17 221 пр. Зам. 3736.

Видавництво «Літера ЛТД».
Україна, 03057, м. Київ, вул. Нестерова, 3, оф. 508.
Тел. для довідок: (044) 456-40-21.
Свідоцтво про реєстрацію ДК № 923 від 22.05.2002 р.
Віддруковано у ТОВ «Фактор-Друк».
61030, м. Харків, вул. Саратовська, 51, тел. (057) 717-51-85.
Свідоцтво про реєстрацію ХК № 120 від 21.10.2004 р.